

brother®

1 PRIPREMA

2 OSNOVNO O ŠIVENJU

3 KORISNI BODOVI

4 DODATAK

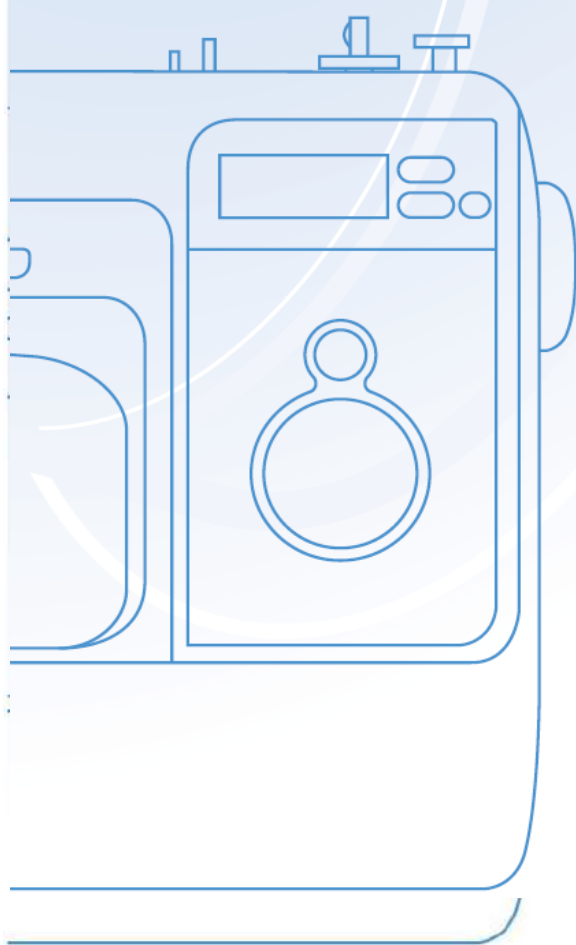

Uputstvo za upotrebu

885-V12/V13

Važne sigurnosne instrukcije

Molimo Vas da pročitate sigurnosne instrukcije pre upotrebe ove mašine. Ova mašina je namenjena za kućnu upotrebu.

OPASNO - Da smanjite rizik od elektro šoka:

- 1** Uvek isključite mašinu iz dovoda električne energije kada nije u upotrebi, pre čišćenja ili kada vršite bilo kakvo podešavanje, a koje je kao takvo navedeno u ovom uputstvu, ili ako je mašina van nadzora.

UPOZORENJE - Da smanjite rizik od opekotina, vatre, elektro šokova ili povreda:

- 2** Uvek isključite mašinu iz dovoda za napajanje električnom energijom kada uklanjate poklopce, podmazujete ili vršite bilo kakvo podešavanje, a koje je kao takvo, navedeno u ovom uputstvu:
 - Da isključite mašinu, pritisnite prekidač na mašini na "O" poziciju, prihvatite utičnicu i povucite je iz dovoda za napajanje električnom energijom. Nikada NE vucite kabl.
 - Mašinu uvek direktno povežite u dovod električne energije. Nikada ne koristite produžne kablove.
 - Uvek isključite mašinu ako je došlo do nestanka električne energije tj. napajanja.
- 3** Nikada ne koristite ovu mašinu ako su oštećeni kabl ili utičnica, ako ne radi pravilno, ako je padala ili je oštećena, ako je bila u dodiru sa vodom. Odnosite mašinu kod najbližeg ovlašćenog prodavca ili u servisni centar radi ispitivanja, popravke, električnog ili mehaničkog podešavanja.

Dok je mašina odložena ili je u upotrebi a primetite nešto neobično, miris, zagrevanje, promenu boje ili deformaciju, prekinite sa upotrebom odmah i isključite je iz dovoda za napajanje.

Kada transportujete mašinu, budite sigurni da je držite za ručku. Držanje mašine za bilo koji drugi deo može dovesti do njenog oštećenja ili pada, ali i povređivanja.

Kada nosite mašinu, pazite da ne pravite nepredviđene ili nepažljive pokrete, u suprotnom možete povrediti svoja leđa ili kolena.

4 Uvek održavajte svoju radnu površinu čistom :

- Nikada ne koristite mašinu ako je bilo koji ventilacioni otvor blokiran. Održavajte ventilacione otvore mašine za šivenje i pedale uvek slobodnim od skupljanja prašine, prljavštine ili ostataka tkanine.
- Ne stavljajte nikakve predmete na pedalu.
- Ne koristite produžne kablove. Povežite mašinu direktno u dovod električne energije.
- Ne bacajte i ne ubacujte bilo kakav predmet u bilo koji otvor mašine.
- Ne koristite mašinu gde postoji velika koncentracija kiseonika i gde se koriste aerosolna sredstva (spray).
- Ne koristite mašinu blizu izvora toplote, poput peći ili pegle; u suprotnom, kabl mašine ili tkanina koju šijete može da se zapali, izazivajući požar ili elektro šok.
- Ne stavljajte mašinu na nestabilno postolje, kao što je nestabilan sto ili postolje, u suprotnom mašina može pasti i dovesti do povređivanja.

5 Specijalna pažnja je neophodna :

- Uvek obratite dobro pažnju na iglu. Ne koristite tupe ili oštećene igle.
- Držite prste dalje od svih pokretnih delova. Posebna pažnja je neophodna u polju oko igle na mašini.
- Isključite mašinu pritiskom na taster "O" poziciju, kada vršite bilo kakvo podešavanje u polju oko igle na mašini.
- Ne koristite oštećenu ili nepravilnu ubodnu ploču, to može dovesti do lomljenja igle.
- Ne gurajte i ne vucite tkaninu za vreme šivenja, pratite pažljivo uputstva kada radite slobodno šivenje tako da ne dođe do krivljenja igle i njenog lomljenja.

6 Ova mašina nije igračka :

- Posebna pažnja je neophodna ako se mašina koristi od strane dece ili u njihovoj blizini.
- Plastična torba koja prati mašinu treba da bude van domašaja dece ili njima dostupna. Nikada ne dozvolite deci da se igraju sa ovom torbom jer mogu biti izložena gušenju.
- Ne koristite mašinu napolju.

7 Za duži vek mašine:

- Kada odlažete mašinu, nastojite da ne bude direktno izložena svetlosti ili koncentraciji vlage. Ne odlažite mašinu blizu izvora toplote, pegle, halogene lampe ili drugog toplotnog izvora.
- Koristite samo neutralne sapune ili deterdžente da očistite kućište. Benzen ili druga hemijska sredstva mogu oštetiti mašinu i nikada ih ne treba koristiti.
- Uvek konsultujte uputstvo za upotrebu kada menjate ili postavljate bilo koji deo, stopicu, iglu ili bilo koji drugi deo kako bi ste bili sigurni da ste pravilno postupili.

8 Za popravke i podešavanja :

- Ako je svetlo (dioda) oštećena, mora biti zamenjena od strane ovlašćenog prodavca.
- U slučaju da postoje nepravilnosti u radu, pre svega obratite pažnju na tabelu potencijalnih problema pri kraju uputstva i pokušajte da otklonite sami problem. Ako problem i dalje postoji, molimo Vas da konsultujete svog ovlašćenog Brother prodavca.

Koristite ovu mašinu isključivo u svrhu koja joj je namenjena, a kako je to opisano u ovom uputstvu.

Koristite dodatni pribor koji je preporučen od strane proizvođača i kao takav naveden u uputstvu.

Sačuvajte ove instrukcije.

Sadržaj ovog uputstva i specifikacija proizvoda su podložni izmenama bez prethodnog obaveštavanja.

Za dodatne informacije o proizvodima, posetite našu stranicu www.brother.com

VAŽNO SAMO ZA KORISNIKE U VB, EIRE, MALTI I NA KIPRU

- U slučaju da je potrebno zameniti utičnicu, upotrebite ASTA do BS 1362, sa obaveznom  oznakom na utičnici.
- Ako utikač ne odgovara utičnici na kablu za napajanje, obavezno kontaktirajte autorizovani servisni centar.

ZA KORISNIKE U AUSTRALIJI I NOVOM ZELANDU

Ova mašina nije namenjena za upotrebu od strane dece, moguće je da je neophodna pomoć ako se mašina koristi od strane lica sa nekim fizičkim ili psihičkim nedostatkom.

Važne sigurnosne instrukcije		Promena pravca šivenja	48
Sadržaj	7	Šivenje zaobljenih delova	48
Uvod	8	Šivenje debljih tkanina	48
Nazivi delova mašine i njihove funkcije	8	Šivenje tanjih tkanina	49
Mašina	8	Šivenje streč tkanina	49
Igla i izbor stopice	9	Povlačenje konca špulne	50
Operativni tasteri	10	3. KORISNI BODOVI	51
Operativni panel	10	Obrada ivica	51
Ravno postolje	10	Šivenje overlok bodova upotrebom cik-cak stopice"J"	52
Pribor	11	Šivenje overlok bodova upotrebom overlok stopice "G"	52
Prateći pribor	11	Osnovno sivenje	53
Opcioni pribor	12	Šivenje slepim bodom	54
1. PRIPREMA	13	Šivenje rupica	56
Uključivanje i isključivanje mašine	13	Prišivanje dugmadi	59
Upozorenja pri povezivanju	13	Stavljanje rajferslusa	60
Uključivanje mašine	14	Stavljanje centralnog rajferslusa	60
Isključivanje mašine	14	Stavljanje rajferslusa sa strane	61
Priprema za uvlačenje gornjeg i donjeg konca	15	Šivenje streč tkanina i elastičnih traka	65
Namotavanje špulne	15	Streč šivenje	65
Postavljanje špulne	18	Prišivanje lastiša	65
Uvlačenje gornjeg konca	20	Aplikacija, pačvork i quilt šivenje	67
Uvlačenje konca u iglu	23	Šivenje aplikacija	68
Ručno uvlačenje konca	25	Pačvork (crazy quilt) šivenje	69
Upotreba dvoiglovke	25	Spajanje	69
Zamena igle	28	Kviltling	70
Napomene o igli	28	Slobodan quilting	71
Tipovi igala i njihova upotreba	29	Učvršćivanje bodova	73
Provera igle	30	Trostruki streč bod	73
Zamena igle	30	Šivenje bartakova	74
Zamena stopice	33	Dekorativni bodovi	76
Napomene o stopici	32	Fagot	77
Zamena stopice	32	Školjkast bod	78
Uklanjanje nosača stopice	33	Nabiranje	78
Upotreba stopice sa dvostrukim transporterom	34	Školjkasta ivica	79
Korisne funkcije	36	Spajanje	79
Promena zaustavne pozicije igle	36	Tradicionalni bodov	80
Promena inicijalne pozicije igle	36	Upotreba sporednog noža(opcion) i	82
Šivenje cilindričnih ili velikih komada	37	4. DODATAK	84
Šivenje cilindričnih delova	37	Podešavanja bodova	84
Šivenje većih delova tkanine	37	Korisni bodovi	84
2. OSNOVNO O ŠIVENJU	39	Održavanje	90
Započinjanje šivenja	40	Podmazivanje	90
Proces šivenja	40	Čišćenje površine mašine	90
Selekcija boda	40	Čišćenje grajfera	90
Podešavanje širine i dužine boda	40	Uklanjanje ubodne ploče	91
Pozicioniranje tkanine	41	Mogući problemi i rešenja	92
Započinjanje šivenja	42	Poruke o greškama	96
Osiguravanje boda	44	Operativni zvučni signal	97
Odsecanje konca	46		
Automatsko šivenje unazad/pojačavanje boda	46		
Podešavanje napetosti konca	47		
Korisni primeri šivenja	48		
Probno šivenje	48		

Uvod

Zahvaljujemo se za izbor našeg proizvoda. Pre upotrebe ove mašine, pažljivo pročitajte "Važne sigurnosne instrukcije", zatim proučite ovo uputstvo radi pravilne upotrebe i različitih operacija. U dodatku, kada završite sa čitanjem ovog uputstva odložite ga na prikladno mesto gde Vam uvek može biti pri ruci ako je to potrebno.

Nazivi delova mašine i njihove funkcije

Mašina

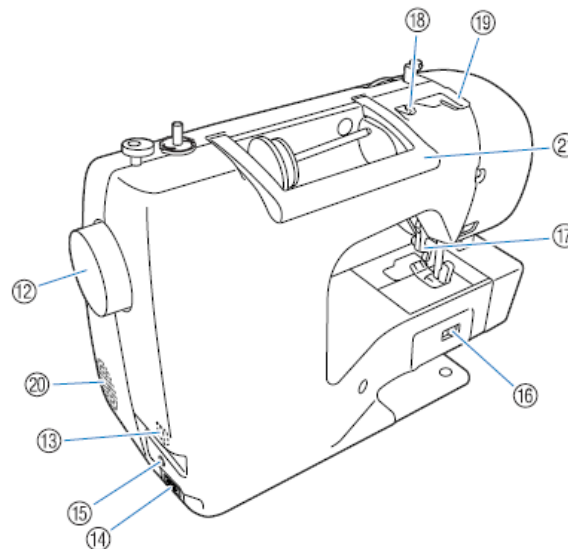
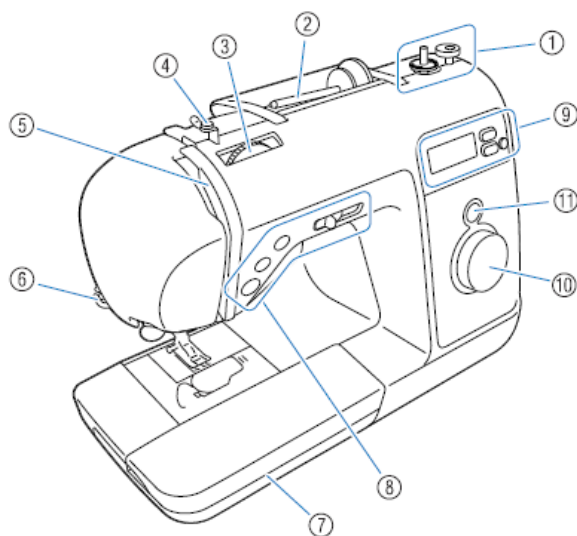

- ① Motač špulne
Upotrebite motač špulne kada namotavate konac.
- ② Stalak za kalem
Postavite kalem konca na stalak.
- ③ Regulator napetosti konca
Upotrebite regulator napetosti konca da podesite napetost gornjeg konca.
- ④ Vodičica za namotavanje špulne i disk za prednapinjanje
Provedite konac ispod ovog vodiča konca i oko diska za prednapinjanje kada namotavate konac na špulnu.
- ⑤ Poluga za prihvatanje konca
Spustite konac dužinom prihvaćaća konca s desne strane udubljenja ka levoj.
- ⑥ Sekač konca
Provedite konce kroz sekač konca i odsecite ih.
- ⑦ Ravno postolje za šivenje
Odložite stopice i špulne u ravno postolje. Uklonite ovo ravno postolje kada šijete polukružne delove tkanina poput rukava i slično.
- ⑧ Operativni tasteri i regulisanje brzine šivenja (str. 9)
Upotrebite ove tastere i klizač prilikom korišćenja mašine.
- ⑨ Operativni panel
Upotrebite za selekciju bodova i različite funkcije.
- ⑩ Birač bodova
Upotrebite ga za selekciju boda za šivenje.

- ⑪ Displej bodova
Ovaj prozor Vam prikazuje selektovani bod ili slovo, kao i stopicu koju treba upotrebiti.
- ⑫ Zamajac
Okrenite zamajac ka sebi za jedan bod i podignite ili spustite iglu.
- ⑬ Glavni prekidač
Upotrebite ga da uključite ili isključite mašinu.
- ⑭ Utičnica za napajanje
Ubacite utičnicu kabla za napajanje u dovod električne energije.
- ⑮ Utičnica pedale
Ubacite utičnicu na kraju kabla pedale u utičnicu namenjenu za pedalu.
- ⑯ Pozicioniranje zubaca transportera
Upotrebite da spustite ili podignete zupce transportera.
- ⑰ Poluga stopice
Podignite ili spustite ovu polugu kako bi ste podigli ili spustili stopicu.
- ⑱ Vodičica konca
Provedite konac ispod ove vodičice kada namotavate špilnu ili uvodite konce u samu mašinu.
- ⑲ Poklopac vodičice konca
Provedite konac ispod ove vodičice kada namotavate špilnu ili uvodite konce u samu mašinu.
- ⑳ Ventilacioni otvor
Ovaj ventilacioni otvor omogućuje cirkulaciju vazduha u polju oko motora.
- ㉑ Ručka za nošenje
Držite mašinu za ručku prilikom njenog nošenja ili transporta mašine.

Selekcija igle i šivace stopice

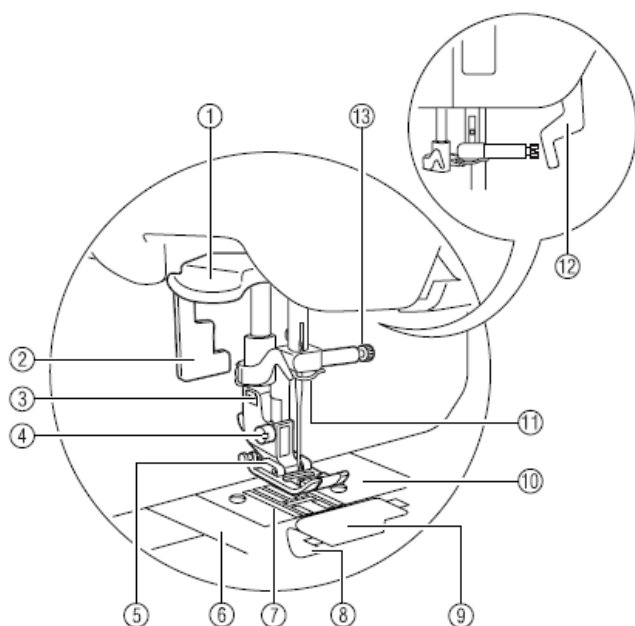

- ① Poluga za uvlačenje iglenog konca
Upotrebite automatski uvlačač konca za uvođenje u iglu.
- ② Poluga za rupice
Spustite polugu za izradu rupica kada šijete rupice.

- ③ Nosač stopice
Stopica je prikačena na nosač stopice.
- ④ Šraf na nosaču stopice
Upotrebite ovaj šraf da pravilno postavite nosač stopica.
- ⑤ Stopica
Stopica vrši pritisak na tkaninu prilikom šivenja.
Postavite odgovarajuću stopicu, u skladu sa selektovanim bodom.
- ⑥ Poklopac ubodne ploče
Uklonite poklopac ubodne ploče da očistite ležište špulne i grajfer.
- ⑦ Zupci transportera
Zupci transportera povlače tkaninu.
- ⑧ Brzo postavljanje špulne
Šivenje se započinje bez izvlačenja donjeg konca na gore.
- ⑨ Poklopac špulne
Uklonite poklopac špulne i ubacite špilnu u njeno ležište.
- ⑩ Ubodna ploča
Ubodna ploča je označena sa linijama kako bi se olakšalo šivenje ravnih bodova.
- ⑪ Vodilica na nosaču igle
Provedite konac kroz vodilicu na nosaču igle.
- ⑫ Poluga stopice
Podignite ili spustite polugu ,kako bi ste podigli ili spustili stopicu.
- ⑬ Šraf na nosaču igle
Upotrebite ovaj šraf kako bi ste postavili pravilno iglu.

Operativni tasteri

Operativni tasteri pomažu pri jednostavnoj primeni različitih i osnovnih operacija na mašini za šivenje.

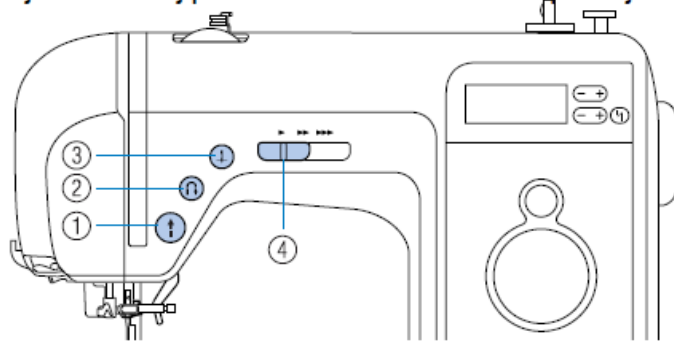

① Start/stop taster ⓘ

Pritisnite start/stop taster da počnete ili zaustavite šivenje. Mašina šije sporije na početku šivenja dok je taster konstantno pritisnut. Kada je šivenje zaustavljeno, igla je ostala u donjoj poziciji, zabodena u tkaninu. O detaljima pogledajte na strani "Započinjanje šivenja"

② Unazad/taster za učvršćivanje boda Ⓜ

Pritisnite ovaj taster da sašijete nekoliko sigurnosnih bodova i pojačate sašiveni bod. Bodovi unazad se šiju pritiskom na taster i tada bivaju šiveni u suprotnom pravcu. Bodovi za učvršćivanje se sastoje od šivenja 3-5 uboda unazad na početku svakog štapa. O detaljima pogledajte na strani "Učvršćivanje bodova"

③ Taster za pozicioniranje Ⓡ igle

Pritisnite taster za pozicioniranje igle u gornjem ili donjem položaju. Pritisnite taster dva puta da sašijete jedan bod.

④ Regulator brzine šivenja

Povlačite klizni regulator brzine u levo ili desno da podesite brzinu šivenja. Povucite regulator u levo kada želite da smanjite brzinu šivenja, ili u desno ukoliko želite da povećate brzinu šivenja.

Operativni panel

Operativni panel, lociran na prednjoj strani mašine, pomaže Vam da selektujete bod i kako da ga pravilno šijete.

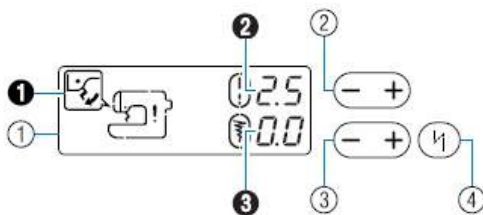

① LCD (likvidni kristalni displej)

Poruke o greškama (1), dužina boda (mm) (2) i širina boda (mm) (3) su ovde prikazani.

② Taster dužine boda

Upotrebite da podesite dužinu boda. (Pritisnite "-" stranu za manju dužinu boda, ili pritisnite "+" stranu za veću dužinu boda.)

③ Taster širine boda

Upotrebite da podesite širinu boda. (Pritisnite "-" stranu za manju, užu širinu boda, ili pritisnite "+" stranu za veću širinu boda.)

④ Taster za automatsko šivenje unazad/učvršćivanje

Mašina može biti automatski podešena da šije unazad ili učvršćuje bodove na početku ili kraju štapa.

Ravno postolje za šivenje

Prateći pribor se nalazi u delu rukavnika.

1 Povucite poklopac rukavnika ka sebi da otvorite odeljak za odlaganje pribora.

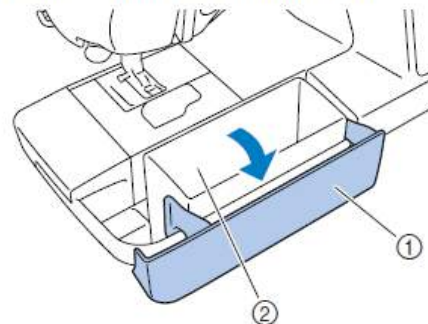

① Rukavnik

② Deo za pribor

► Vrećica sa priborom se nalazi u delu za pribor.



Napomena

- Spakujte pribor u vrećicu pre nego što ga ubacite u deo rukavnika. Ako pribor nije smešten u vrećicu, već samo u odeljak postolja za šivenje može se dogoditi da ispadne, izgubi se ili bude oštećen.

Pribor

Nakon otvaranja kutije, proverite da li se sledeći pribor nalazi u njoj. Ako nešto nedostaje ili je oštećeno, kontaktirajte Vašeg prodavca.

Standardni pribor

Sledeći pribor treba da bude u kutiji.

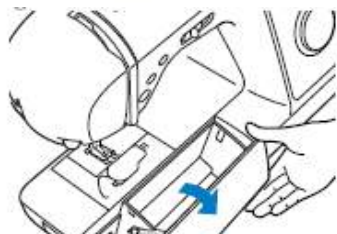

Napomena

(Za SAD samo)

• Pedala: Model T

Ovaj model nožne papuče može biti upotrebljen na modelu NV10.

• Šraf za nosač stopice je dostupan preko Vašeg ovlašćenog prodavca.

(Kod dela: XA4813-051)

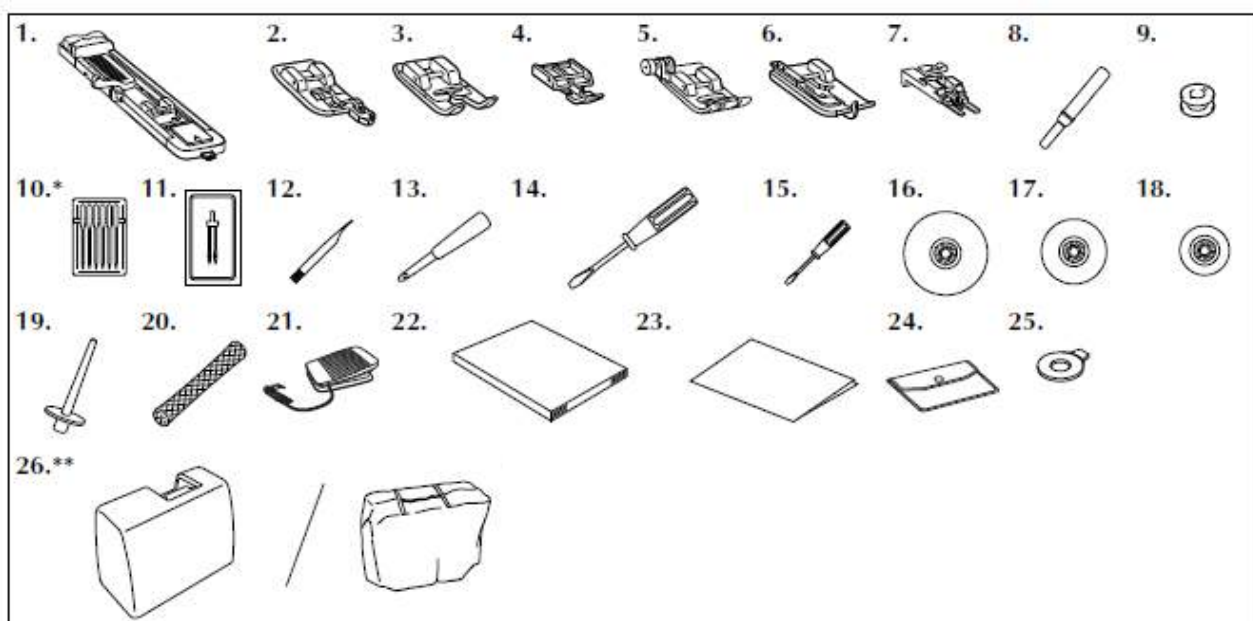

Br.	Naziv dela	Kod dela		Br.	Naziv dela	Naziv dela	
		SAD/ Kanada	Ostali			SAD/ Kanada	Ostali
1	Stopica za rupice "A"	XC2691-033		13	Poklopac kalema(veliki)	130012-054	
2	Overlok stopica "G"	XC3098-031		14	Poklopac kalema(srednji)	XE1372-001	
3	Rajsferšlus stopica "I"	X59370-021		15	Poklopac kalema (mali)	130013-154	
4	Zik-cak stopica "J" (na mašini)	XC3021-051		16	Extra stalak za konac	XE2241-001	
				17	Mrezica za konac	XA5523-020	
5	Stopica za slepi bod "R"	X56409-051		18	Nozna papuca	XD0501-021 (EU) XC8816-021 (ostalo)	
6	Stopica za dugmad "M"	130489-001					
7	Paralica	X54243-051		19	Uputstvo za upotrebu	XE2430-001	
8	Bobine (4)	SA156	SFB (XA5539-151)	20	Kratko referentno uputstvo	XE2429-001	
9	Set igala	XC8834-021		21	Torbica za pribor	XC4487-021	
10	Dvoiglovka	X59296-121		22	Disk-zaobljeni šrafciğer	XC1074-051	
11	Cetkica za čišćenje	X59476-021		23	Pokrivac	XC1103-022	
12	Šrafciğer(veliki)	XC8349-021		24i25	Nesesar i šrafciğer		

*Kofer-26, samo neki modeli

■ Postavljanje table za odabir bodova

Prikazuje vrstu boda i broj bodova. Slovo prikazuje vrstu stopice koja se koristi – pojavljuje se pored broja vrste boda.
Pričvrstite tablu za odabir bodova na držač.



Dodatni pribor

Sledeći delovi dostupni su kao dodatni;

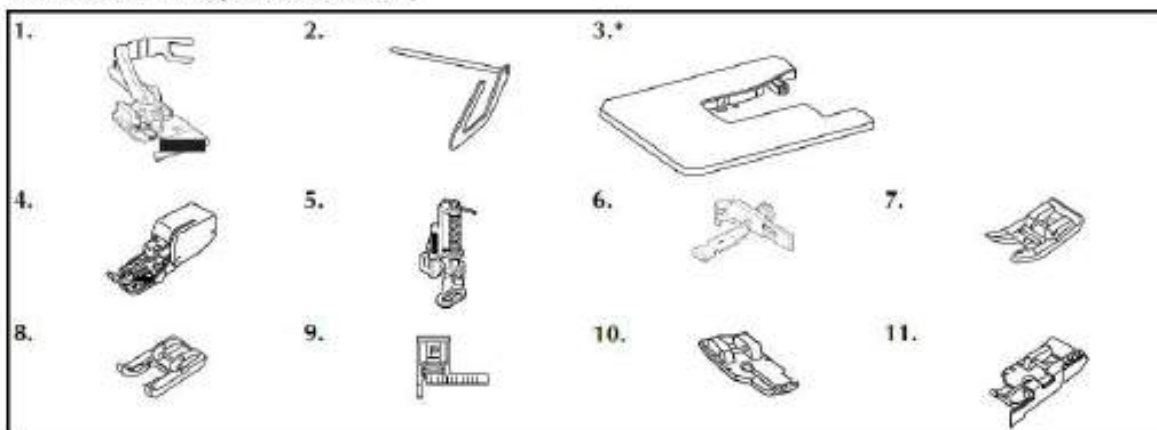

Br.	Naziv	Kod	Br.	Naziv	Kod
1	bočni rezač	F054 (XC3879-002)	6	podseiva stopica za rajsteršlus	F036N (XC1970-002)
2	vodič za štepanje	F016N (XC2215-002)	7	neprijanjajuća stopica	F007N (XC1949-002)
3	široka tabla/sto	WT8 (XE2472-001)	8	otvorena stopica	F027N (XC1964-002)
4	pokretna stopica	F033N (XC2214-002)	9	stopica sa vodičem za bodove	F035N (XC1969-002)
5	stopica za štepanje	F005N (XC1948-002)	10	¼ inch stopica za štepanje	F001N (XC1944-052)
			11	¾ inch stopica za štepanje sa vodičem	F057 (XC7416-252)



Kako biste nabavili dodatni pribor kontaktirajte najbližeg distributera.

Kontaktirajte Brother distributera za celokupan popis dodatnog pribora dostupnog za vašu mašinu

Uključivanje / isključivanje mašine

Ovaj odeljak objašnjava kako da uključite ili isključite mašinu.

Napomene o napajanju

Budite sigurni da ste prethodno dobro proučili sva upozorenja vezana za napajanje el.energijom.



UPOZORENJE

- Kao izvor za napajanje koristite regularan,kućni dovod el.energije.Upotreba drugog izvora moze rezultirati požarom,elektro-šokovima ili oštećenjima na samoj mašini.
- Proverite da li su utičniča kabla za napajanje lepo ubačene u zidni dovod el.energije i da li je sa druge strane kabl pravilno povezan sa mašinom.
- Ne ubacujte kabl tj.utičnicu u dovod električne energije koji je u lošem stanju ili oštećen.
- Isključite mašinu i uklonite kabl iz dovoda za napajanje u sledećim slučajevima:
 - Kada ste udaljeni od mašine.
 - Nakon upotrebe mašine.
 - Kada dolazi do nepravilnosti u napajanju tokom rada.
 - Kada mašina ne radi pravilno zbog lošeg povezivanja ili diskonekcije.
 - Za vreme nepravilnog ili nedovoljnog napajanja



PAŽNJA

- Koristite isključivo kabl koji je dobijen uz mašinu.
- Ne koristite produžne kablove ili kablove sa više utičnica na koje su povezani drugi aparati. Moze doći do požara ili elektro-šokova.
- Ne dirajte utičnicu mokrim rukama.Moze doći do elektro- šoka.
- Kada diskonektujete mašinu,prvo je na tasteru isključite. Prihvatite utičnicu i izvucite je iz utikača.Povlačenje za kabl može izazvati požar ili elektro šok.
- Ne dozvolite da kabl za napajanje bude sečen ,oštećen,modifikovan, jako deformisan, vučen ili upreden.Ne stavljajte teške objekte na kabl.Ne izlažite kabl izvoru toplote. Ove stvari mogu oštetiti kabl i dovesti do požara ili elektro šokova.Ako su kabl ili uticnica oštećeni,odnesite mašinu kod ovlašćenog prodavca pre sledeće upotrebe.
- Isključite mašinu iz dovoda električne energije ako mašina neće biti duže vreme korišćena. U suprotnom, može doći do požara.

Uključivanje mašine

Pripremite prateći kabl za napajanje.

- 1** Proverite da li je mašina isključena na prekidaču (glavni prekidač treba da bude na "0"), i zatim povežite utičnicu kabla na desnoj strani mašine.
- 2** Ubacite drugi kraj, utičnicu kabla u zidni tj. glavni, kućni dovod električne energije.

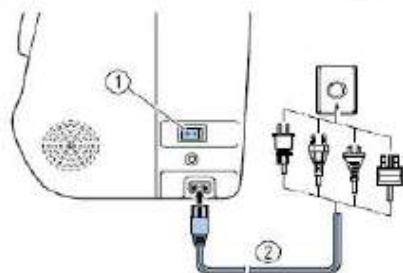

- ① Glavni prekidač
② Kabl za napajanje

- 3** Pritisnite glavni taster u desno da uključite, a koji se nalazi na desnoj strani mašine (na "I").

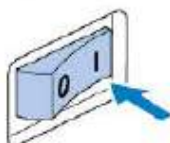

- Svetlo i LCD počinju da svetle sa istovremenim uključivanjem mašine.

Isključivanje mašine

Isključite mašinu ako ste završili sa njenom upotrebom. U slučaju transporta ili promene lokacije, proverite da li je mašina isključena.

- 1** Budite sigurni da mašina ne može da šije.
- 2** Pritisnite glavni taster u levo da isključite, a koji se nalazi na desnoj strani mašine (na "0").

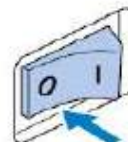

- Svetlo i LCD prestaju da svetle sa istovremenim isključenjem mašine.

- 3** Izvucite kabl iz dovoda za napajanje. Prihvatite rukom utičnicu kada povlačite kabl.
- 4** Izvucite kabl za napajanje iz glavnog dovoda za napajanje.



Napomena

- Ako je došlo do nestanka napajanja za vreme rada mašine, isključite je i izvucite kabl za napajanje. Kada ponovo startujete mašinu pratite predviđenu proceduru kako bi mašina pravilno funkcionisala (za SAD samo)
- Ovaj uređaj ima polarizovanu utičnicu (jedna strana je šira od druge). Da smanjite rizik od elektro šoka, ova utičnica je takva da se može primeniti na polarizovanim utikačima, u jednom pravcu. Ako utičnica ne upada tačno u utikač, izvucite je van. Ponovite postupak i ako problem i dalje postoji, kontaktirajte kvalifikovanog električara da proveri utikač. Ni u kom slučaju ne modifikujte utičnicu ili kabl na bilo koji način.

Priprema za uvođenje gornjeg i donjeg konca

Namotavanje

Obmotajte konac oko špulne.

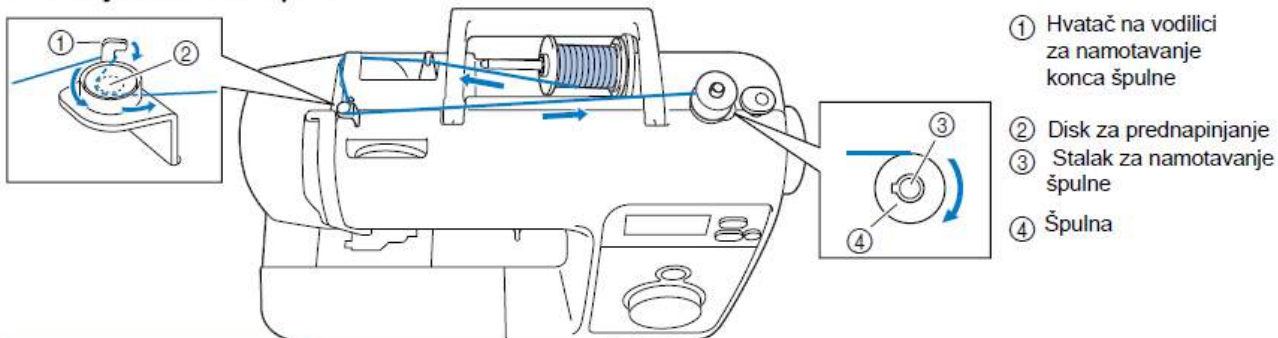

! PAŽNJA

- Koristite isključivo odgovarajuće špulne (kod: SA156, SFB(XA5539-151)) dizajnirane specijalno za ovaj model mašine. Upotreba bilo koje druge špulne može dovesti do povrede ili oštećenja mašine.
- Sadržane špulne su dizajnirane isključivo za ovaj model mašine. Ako se koriste špulne dizajnirane za drugi model, mašina neće raditi pravilno. Koristite isključivo špulne koje su sadržane u priboru ili istog tipa (kod : SA156, SFB(XA5539-151)).

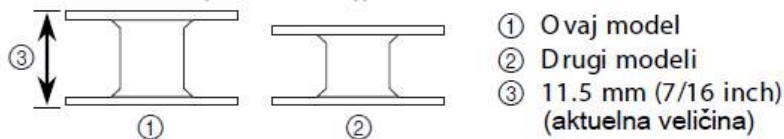

1 Uključite mašinu.

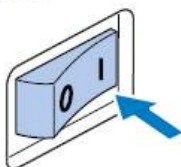

2 Postavite špulnu na stalac za namotavanje tako da opruga na stalku naleže u udubljenje na samoj špulni.

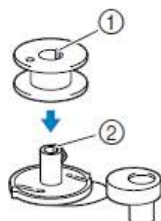

- ① Udubljenje
 ② Opruga na stalku za namotavanje

3 Gurnite stalac za namotavanje u desno sve dok ne dođe u poziciju za namotavanje.



4 Podignite stalac za kalem, uklonite poklopac za kalem.

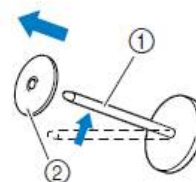

- ① Stalac za kalem
 ② Poklopac kalema

5 Postavite kalem na stalac pravilno da bi ste namotali konac špulne.

Postavite kalem konca tako da bude u horizontalnom položaju i da se konac odmotava sa dna na gore.

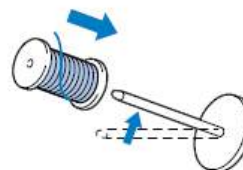

! PAŽNJA

- Ako kalem konca nije postavljen dobro i konac se ne odvija pravilno, može doći do petljanja i mršenja konca oko stalka za konac.

- 6** Navucite poklopac kalema na stalak .
Sa blago zaobljenom stranom poklopca ,
pozicioniranom u levo, navucite poklopac na
stalak ka desnoj strani koliko je to moguće ali
tako da se kalem konca pomeri u desnu stranu
potpuno i konac nesmetano odmotava.

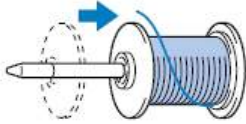

Podsetnik

- Kada šijete sa finijim ,unakrsno uprednim
koncima,koristite manje poklopce i ostavite
malo prostora između kalema i poklopca.

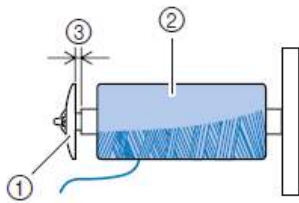

- 1 Poklopac špulne(mali)
- 2 Kalem konca(kruzno namotan)
- 3 Rastojanje

- Kada koristite konac koji se brzo odmotava,
poput transparentnog najlon konca ili
metaliziranih konaca,stavite mrezicu preko
kalema konca pre nego sto kalem postavite
na stalak
na mašini.
Ako je mrezica za kalem prevelika,prevrtanjem
je umanjite kako bi odgovarala veličini kalema.
Kada se koristi mrezica za konac,napetost
gornjeg konca je blago povećana.Proverite
zato napetost gornjeg konca.O detaljima
pogledajte na "Podešavanje napetosti konca"

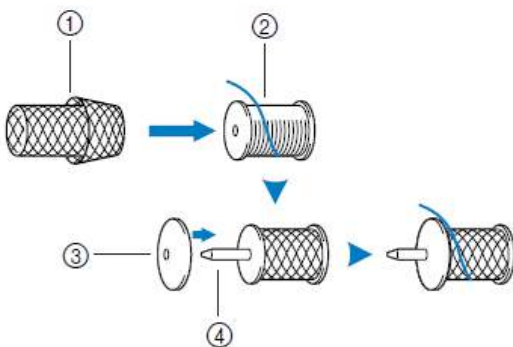

- 1 Mrezica za kalem konca
- 2 Kalem konca
- 3 Poklopac kalema
- 4 Stalak za kalem

- 7** Dok držite kalem svojom desnom rukom,povucite
konac levom rukom i zatim provedite konac
ispod vodilice.

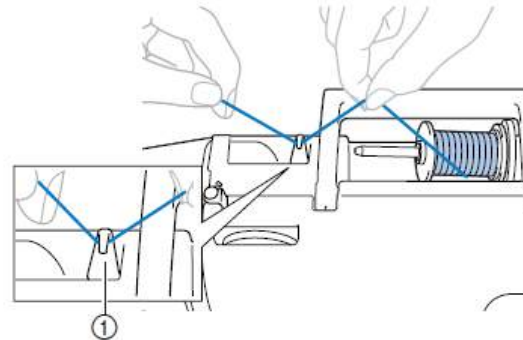

- 1 Vodilica konca

- 8** Provedite konac ispod poklopca vodilice sa
zadnje ka prednjoj strani.
Pridržavajte konac desnom rukom tako da ne dođe
do kidanja prilikom povlačenja i zatim ga provedite
ispod poklopca vodilice konca sa levom rukom.

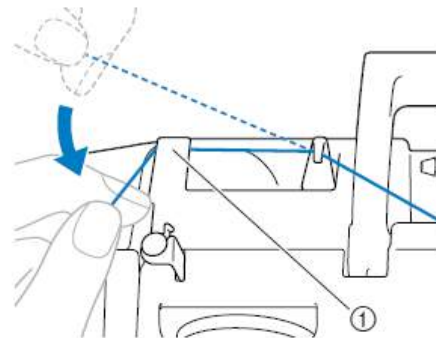

- 1 Poklopac vodilice konca

- 9** Povedite konac u desno,postavite ga ispod
prihvatača na stalku za namotavanje špulne i
zatim obmotajte konac suprotno kretanju kazaljka
sata između diskova,povlačeći ga koliko je to
moguće.



- 1 Prihvatač na stalku za namotavanje špulne
- 2 Disk za prednapinjanje konca

- 10** Dok koristite levu ruku za držanje konca koji je prošao kroz vodilicu na stalku za namotavanje, upotrebite desnu ruku da obavijete konac oko špulne, u pravcu kretanja kazaljki sata, između pet ili šest puta.



- 11** Provedite kraj konca kroz prorez na ležištu špulne i zatim povucite konac u desno da bi ste ga presekli.

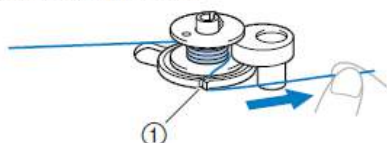

- ① Urez na ležištu špulne (sa ugrađenim nožićem za konac)
 ► Konac je odsečen u odgovarajućoj dužini.

! PAŽNJA

- Proverite da li je konac odsečen kako je opisano. Ako je špulna namotana bez odsecanja konca, bez upotrebe postojećeg nožića na ležištu za špulnu, može se dogoditi da špulna ne bude pravilno namotana. Dodatno, konac može biti zamršen na špulni ili oko igle i može dovesti do kidanja ili deformisanja kada dođe do započinjanja korišćenja konca špulne.

- 12** Povucite regulator brzine šivenja u desno kako bi ste povećali brzinu namotavanja špulne, ili u levo da smanjite brzinu namotavanja.

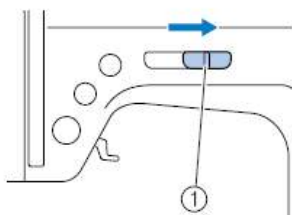

- ① Regulator brzine šivenja

- 13** Pritisnite (start/stop taster) jedanput.

- Špulna počinje sa okretanjem i konac biva namotan oko nje.

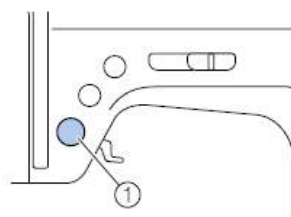

- ① Start/stop taster

- 14** Kada namotavanje počinje da se usporava, pritisnite (start/stop taster) jedanput da zaustavite mašinu.

! PAŽNJA

- Kada namotavanje špulne počne da se usporava, zaustavite mašinu jer u suprotnom može doći do oštećenja mašine.

- 15** Odsecite konac, povucite stalak špulne u levo i zatim uklonite špulnu sa stalka za namotavanje.

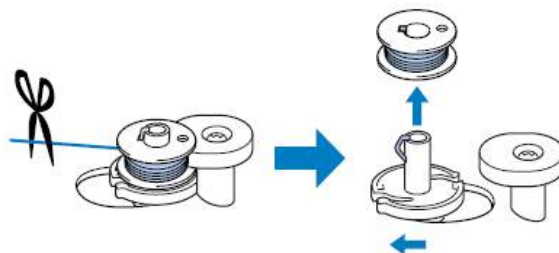

Podsetnik

- Kada je mašina startovana ili je zamajac okrenut nakon namotavanja špulne, mašina će napraviti tj. dati jedan kratak klik, zvučni signal. Ovaj zvuk ne predstavlja nikakvu nepravilnost u radu mašine.
- Igla se ne može pomerati (šivenje nije moguće) sve dok je stalak za namotavanje špulne pomeren u desnu poziciju.

Postavljanje

Postavite špulnu koja je prethodno namotana.

! PAŽNJA

- Upotrebite špulnu koja je pravilno namotana, u suprotnom može doći do lomljenja igle ili nepravilne napetosti konca.

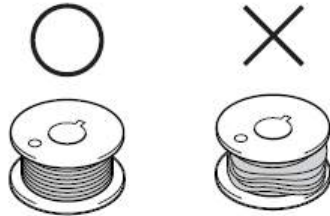

- Špulna je specijalno dizajnirana za ovaj tip mašine. Ako se koriste špulne sa drugih modela mašina, mašina neće raditi pravilno. Koristite samo špulne sadržane u priboru ili špulne istog tipa (kod dela: SA156, SFB(XA5539-151)).

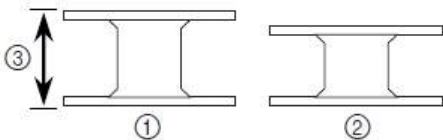

- ① Ovaj model
- ② Ostali modeli
- ③ 11.5 mm (7/16 inch) (aktuelna veličina)

- Pre postavljanja špulne ili zamene igle, proverite da li je mašina isključena, u suprotnom može doći do povredžavanja slučajnim pritiskom na start/stop taster i mašina može započeti šivenje.

- 1 Pritisnite (taster za pozicioniranje igle) jednom ili dva puta da podignete iglu, zatim podignite polugu stopice.

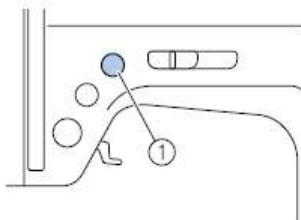

- ① Taster za pozicioniranje igle

- 2 Isključite mašinu (postavite taster na "O").



- 3 Povucite patent sa desne strane poklopca špulne u desnu stranu i uklonite poklopac.

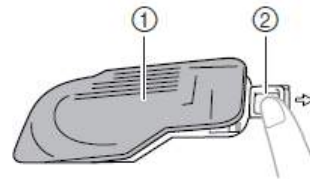

- ① Poklopac
- ② Patent

- 4 Ubacite špulnu svojom desnom rukom tako da se konac odvija u levu stranu, zatim povucite konac lagano ispod pločice sa levom rukom.

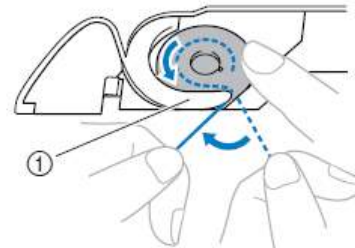

- ① Pločica

! PAŽNJA

- Budite sigurni da pridržavate špulnu u donjoj poziciji prstom i postavite je tako da se konac odvija u pravilnom smeru, u suprotnom igla se može polomiti ili doći do nepravilne napetosti konca.

- 5** Lagano pridržavajte špulnu na dole pritiskom prsta,provedite konac kroz slot i potom ga povucite ka sebi i odsecite višak konca na nožu.

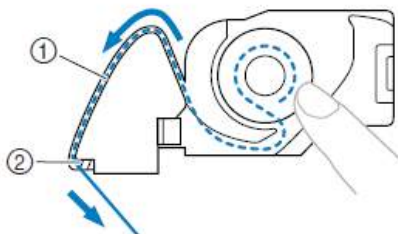

- ① Slot
② Nož
▶ Nož odseca konac.

- Proverite da li konac pravilno prolazi kroz ravnu oprugu na ležištu špulne. Ako nije konac pravilno postavljen,ponovite postupak.

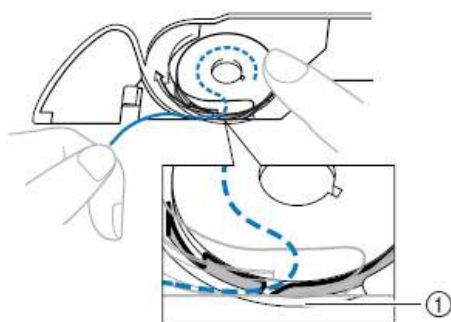

- ① Ravna opruga

Podsetnik

- Pravac kretanja konca špulne je označen sa oznakama oko ubodne ploče i poklopca špulne. Proverite da li je konac postavljen kao sto je na slici prikazano.

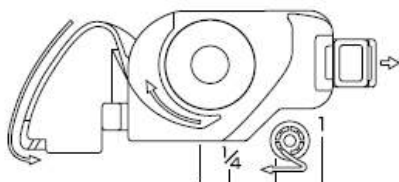

- 6** Ponovo postavite poklopac špulne. Umetnite pločicu u donji levi ugao poklopca špulne(A) i pritisnite po desnoj strani poklopca(B).

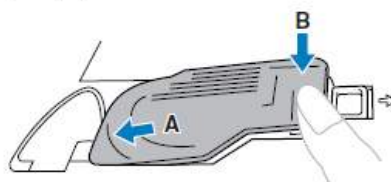

Podsetnik

- Šivenje možete početi bez izvlačenja konca špulne. Ako želite da izvučete konac špulne na gore pre šivenja,završite uvođenje konca u mašinu i zatim izvucite donji konac u skladu sa procedurom objašnjenom u "Izvlacenje konca špulne"

Uvodjenje gornjeg konca

U ovom odeljku su opisani postupci postavljanja kalema gornjeg konca i uvođenja konca kroz iglu.

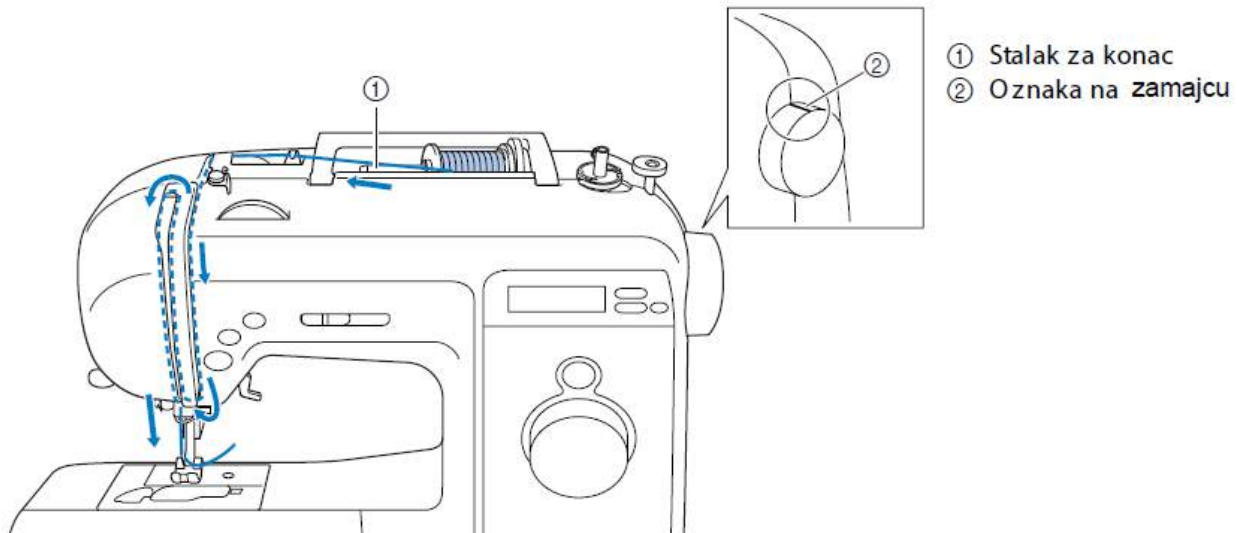

! PAŽNJA

- Kada uvodite konce u mašinu, pažljivo pratite instrukcije. Ako gornji konac nije pravilno uveden, može se zaplesti, iskriviti iglu ili je polomiti.
- Uvlakač gornjeg konca može biti upotrebljen sa iglama broj 75/11 do 100/16 .
- Koristite odgovarajuću kombinaciju igle i konca. O kompatibilnosti igle i konca i detaljima pogledajte u odeljku "Tipovi igala i njihova primena"
- Konac debljine 130/20 ili deblji ne može se uvesti sa uvlačaćem koji je integrisan na mašini.
- Igljeni uvlačač se ne može koristiti za uvođenje konca u krilatu iglu ili dvoiglovku.
- Ako se igleni uvlačač ne može upotrebiti, pogledajte "Manuelno uvođenje konca u iglu"

1 Uključite mašinu

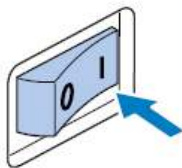

2 Podignite polugu stopice

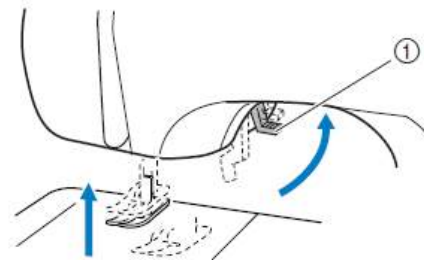

① Poluga stopice

! PAŽNJA

- Ako stopica nije podignuta, konac ne može biti pravilno uveden u mašinu.

- 3** Pritisnite (taster za pozicioniranje igle) jednom ili dva puta da podignete iglu.

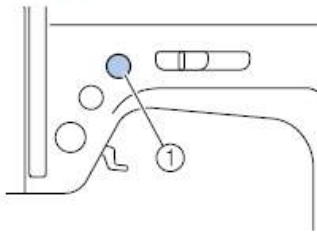

① Taster za pozicioniranje igle

- Ako igla nije pravilno podignuta, konac ne može biti pravilno uveden u mašinu. Proverite položaj oznake na zamajcu, kao što je dole prikazano. Ako zamajac nije u ovoj poziciji, pritisnite taster za pozicioniranje igle da podignete iglu pre nastavka daljeg postupka.

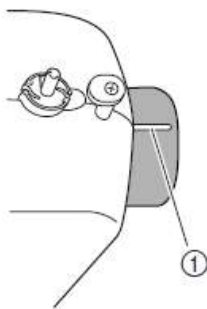

① Oznaka na zamajcu

- 4** Podignite lagano stalak na gore i uklonite poklopac kalema.

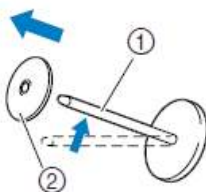

① Stalac za kalem konca
② Poklopac kalema

- 5** Pravilno postavljanje kalema konca na stalak za konac

Postavite kalem gornjeg konca tako da sklizne na stalak za konac i bude u horizontalnom položaju. Konac se odvija odozdo na gore.

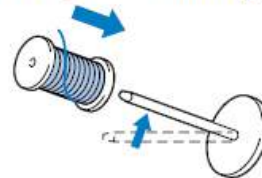

! PAŽNJA

- Ako kalem konca nije postavljen tako da se konac pravilno odvija, može se dogoditi da se zaplete oko staka za kalem i dovede do lomljenja igle.
- Ako je poklopac kalema koji se koristi manji od kalema, može se dogoditi da se konac zaplete i u ovom slučaju dovede do lomljenja igle.

6 Postavite poklopac kalema na stalak za konac.

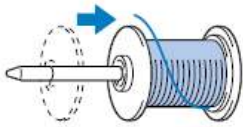

Podsetnik

- Kada šijete sa finim, unakrsno upredenim koncem, koristite male poklopce i ostavite malo odstojanje između kalema i poklopca.

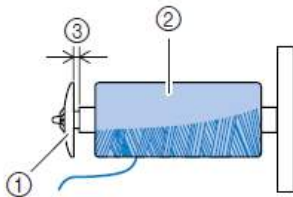

- ① Poklopac kalema (mali)
- ② Kalem konca (unakrsno namotan)
- ③ Rastojanje

- Kada koristite konac koji se brzo odmotava, kao što su transparentni najlon konac ili metalizirani konac, stavite mrežicu preko kalema pre nego što kalem postavite na stalak za konac. Ako je mrežica duža od kalema, presavijte je kako bi odgovarala kalemu. Kada se koristi mrežica za kalem, napetost gornjeg konca će biti blago povećana. Proverite napetost konca. Detaljnije pogledajte u "Podešavanje napetosti konca"

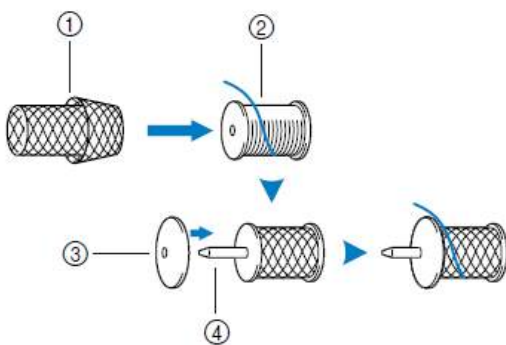

- ① Mrežica za kalem
- ② Kalem konca
- ③ Poklopac kalema
- ④ Stalak za kalem

7 Dok držite kalem konca desnom rukom, levom rukom povedite konac tako da prolazi ispod vodilice na slici.

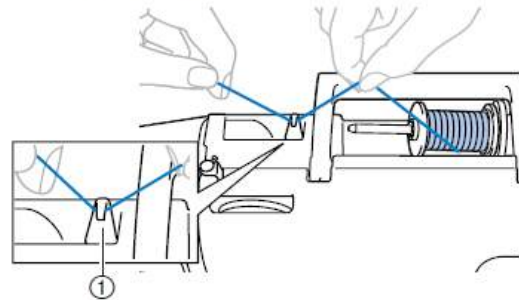

① Vodilica konca

8 Provedite konac ispod poklopca vodilice, sa zadnje ka prednoj strani. Pridržite konac svojom desnom rukom tako da ne dođe do petljanja za vreme izvlačenja i zatim, provedite konac ispod poklopca na vodilici konca svojom levom rukom.

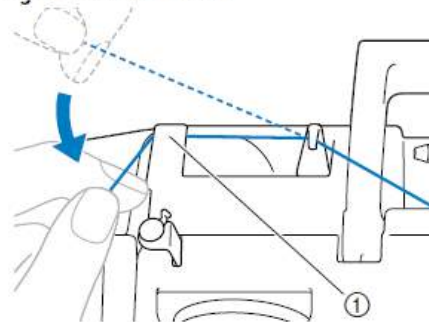

① Vodilica konca

9 Uvedite konac u mašinu, vodeći ga dužinom udubljenja, a kao što je to po brojevima označeno na samoj mašini.

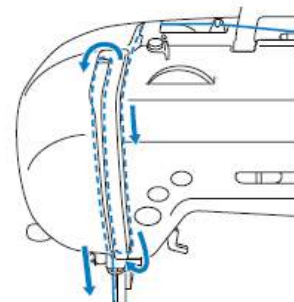

- 10** Provedite konac ispod prihvaćaa konca, sa desne ka levoj strani.

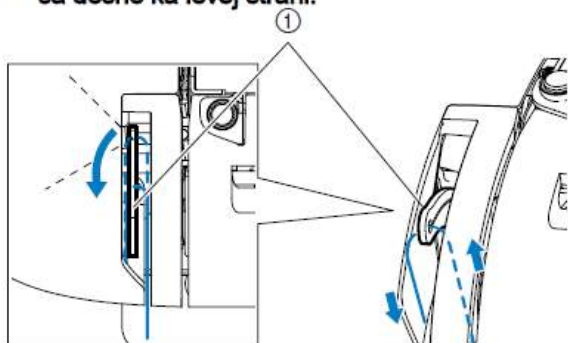

- ① Poluga za prihvatanje konca

Podsetnik

- Ako igla nije podignuta, konac kroz polugu za prihvatanje ne može biti proveden. Pritisnite taster za pozicioniranje igle da podignete iglu pre nego što pokušate da provedete konac ispod poluge za prihvatanje konca.

- 11** Provedite konac iza vodilice koja se nalazi na nosaču igle. Konac može lagano biti proveden ispred nosača igle pridravanjem levom rukom i povlačenjem konca iza vodilice s desna u levu stranu.

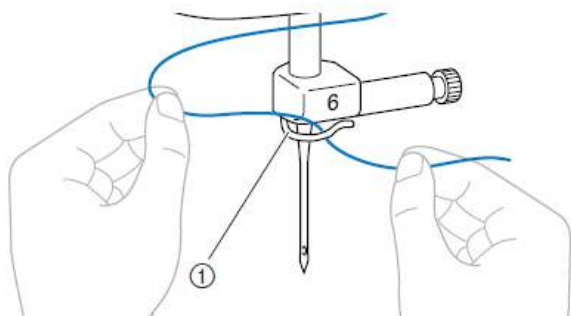

- ① Vodilica na nosaču igle

- 12** Spustite polugu stopice

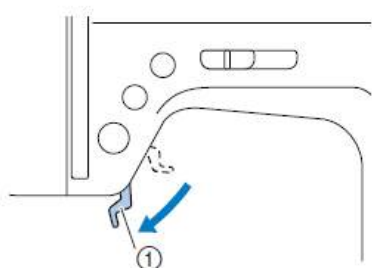

- ① Poluga stopice

Uvlačenje konca u iglu

- 1** Provucite konac kao što je prikazano na slici

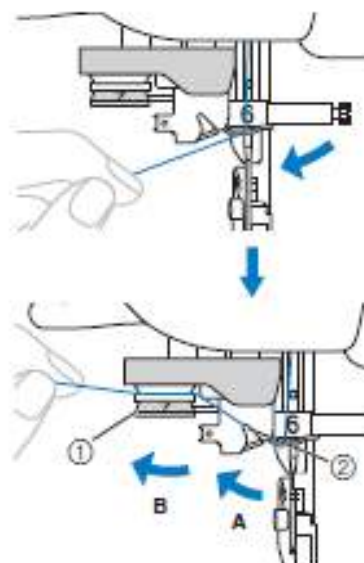

- ① vodilica konca
② udubljenje za konac

2 Isecite konac na sekaču sa strane mašine

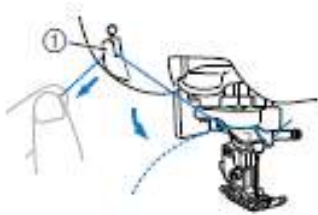

① sekač



- ukoliko je konac previše tanak i klizi, ne odsecajte kraj, već povucite i ostavite konac da visi

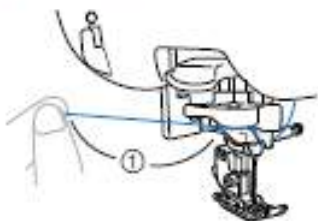

① 80 mm

3 Spustite uvlačač konca

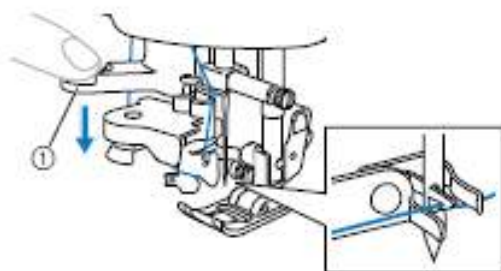

① uvlačač konca

Manuelno uvođenje konca u iglu

Ako se automatski uvlačač iglenog konca ne može upotrebiti, postupite kao što je dole opisano.

- 1 Provedite konac do vodilice na nosaču igle, kao što je opisano u koracima a do k u odeljku "Uvođenje gornjeg konca", zatim spustite polugu stopice,
- 2 Isključite mašinu.

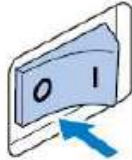

! PAŽNJA

- Obavezno isključite mašinu, u suprotnom može doći do povređivanja ako se start/stop taster slučajno pritisne i mašina započne šivenje.

- 3 Manuelno provedite konac kroz uho na igli, sa prednje strane ka zadnjoj.

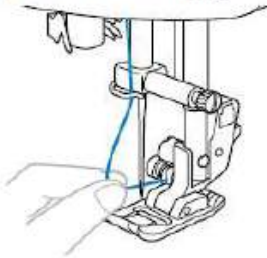

- 4 Podignite polugu stopice.

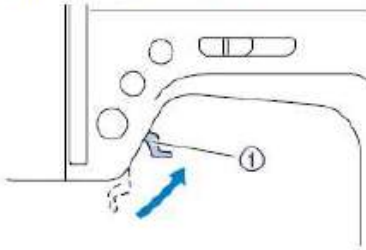

① Poluga stopice

- 5 Provedite kraj konca ispod stopice i ostavite tj. izvučite oko 5 cm (2 inča) konca unazad, ka poledini mašine.

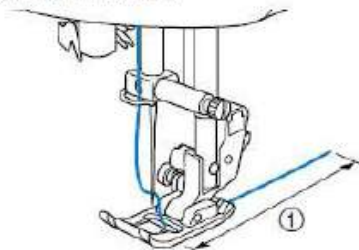

① 5 cm (2 inch)

Upotreba dvoiglovke

Sa upotrebom dvoiglovke možete šiti dve paralelne linije istog boda ali sa različitim koncima. Oba gornja konca treba da budu iste debljine i istog kvaliteta. Proverite obavezno ispravnost dvoiglovke i upotrebite dodatni stalak za kalem konca.

O detaljima vezanim za upotrebu dvoiglovke, pogledajte u "Podešavanja bodova"



- ① Dvoiglovka
- ② Dodatni stalak za konac

! PAŽNJA

Koristite isključivo dvoiglovku (kod : X59296-121). Upotreba bilo koje druge može dovesti do deformisanja igle ili oštećenja mašine.

- Nikada ne koristite tupe igle. Tupe igle se lako lome i može doći do povređivanja.
- Igljeni uvlačač se ne može koristiti za dvoiglovku. Ako se uvlačač iglenog konca koristi za dvoiglovku, može doći do oštećenja mašine.
- Selektujte bod širine 5.0 mm (3/16 inča) ili manje, u suprotnom igla se može polomiti i doći do oštećenja mašine.
- Nakon podešavanja širine boda, lagano okrenite zamajac ka sebi (suprotno kretanju kazaljki sata) i proverite da igla ne ubada u stopicu. Ako igla samo dodiruje stopicu, može se iskriviti, polomiti ili dovesti do drugih oštećenja.

- 1 Postavite dvoiglovku.
Detaljnije o postavljanju igle, pogledajte u "Zamena igle"

- 2 Uvođenje gornjeg konca u levu iglu.
- Detaljnije, pratite korake od 1 do 10 u odeljku "Uvođenje gornjeg konca"

- 3** Manuelno uvođenje gornjeg konca u levu iglu.
Provedite konac kroz okce na igli rukom, sa prednje ka zadnjoj strani.

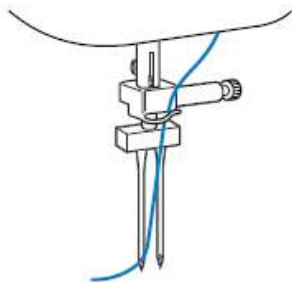

- 4** Postavite dodatni stalak za konac na stalak za namotavanje špulne.

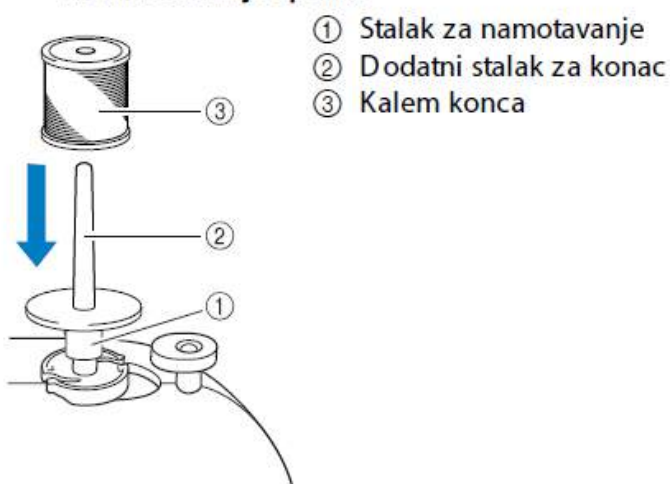

- ① Stalak za namotavanje
- ② Dodatni stalak za konac
- ③ Kalem konca

- 5** Postavite kalem konca na stalak i uvedite konac.



Podsetnik

- Kada postavljate kalem konca, obratite pažnju da se konac odmotava ka prednjoj strani kalema.

- 6** Uvedite gornji konac sa desne strane na isti način kao što je uveden konac sa leve strane.

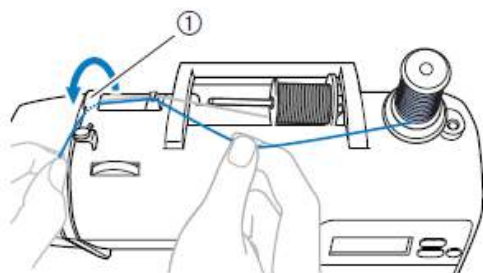

- ① Poklopac vodilice konca
 - Detaljnije, pratite korake od 1 do 10 u odeljku "Uvođenje gornjeg konca"

- 7** Bez provođenja konca kroz vodilicu na nosaču igle,manuelno uvedite konac u desnu iglu.
Provedite konac kroz uho na igli sa prednje ka zadnjoj strani.

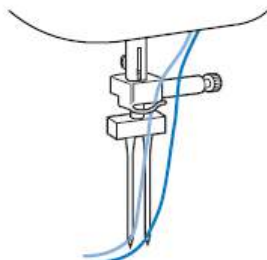

- 8** Postavite cik-cak stopicu "J".
- Detaljnije, o zameni stopice pogledajte u "Zamena stopice"

! PAŽNJA

- Kada koristite dvoiglovk, obavezno postavite cik-cak stopicu "J", u suprotnom će se polomiti igla i može doći do oštećenja mašine.

- 9** Uključite mašinu.

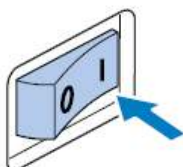

- LCD svetli.

- 10** Selektujte bod.
- Detaljnije, o selekciji boda pogledajte u "Selekcija boda"
 - Detaljnije, o bodovima koji se mogu siti dvoiglovkom, pogledajte u odeljku "Podešavanje bodova"

- 11** Započnite šivenje.

- Detaljnije, o započinjanju šivenja, pogledajte u "Započinjanje šivenja"
- Dve paralelne linije istog boda bivaju šivene paralelno, jedna kraj druge.



! Napomena

- Kada šijete dvoiglovkom, bodovi mogu postati prepleteni ili skupljeni jedan uz drugi. Ako se to dešava, povećajte dužinu boda. Detaljnije, o podešavanju dužine boda pogledajte u odeljku "Podešavanje širine i dužine boda"

! PAŽNJA

- Kada menjate pravac šivenja, pritisnite taster (za pozicioniranje igle) da podignete iglu tj. izvučete je iz tkanine i zatim podignite polugu šivaće stopice i okrenite tkaninu. U suprotnom, igla se može polomiti i može se oštetiti mašina.
- Ne pokušavajte da okrenete tkaninu sve dok su igle u donjoj poziciji, zabodene u tkaninu, jer može doći do lomljenja igala i oštećenja mašine.

Zamena igle

Ovaj odeljak sadrzi informacije o iglama za šivenje.

Napomene o igli

Obavezno obratite pažnju na sledeće napomene o iglama i njihovoj upotrebi. Nedostatak poznavanja nekih bitnih elemenata može biti opasan, npr. ako se igla polomi i dodje do rasturanja komadića. Proverite da li ste pročitali i pratili dole navedene instrukcije.



PAŽNJA

- Koristite isključivo igle za kućne mašine. Upotreba bilo koje druge može dovesti do deformisanja igle ili do oštećenja same mašine.
- Nikada ne koristite tupe igle, one se lako mogu polomiti i dovesti do povređivanja.

Tipovi igala i njihova upotreba

Igla na mašini treba da bude u skladu sa debljinom tkanine koja se šije. Na osnovu date tabele izaberite odgovarajuću iglu i konac.

Tip tkanine/Primena		Konac		Velicina igle
		Tip	Finoca	
Srednje teške tkanine	Grube tkanine	Pamucni konac	60–80	75/11–90/14
	Tafeta	Sinteticki konac		
	Flanel, Gabardin	Svileni konac	50	
Tanje tkanine	Lan	Pamucni konac	60–80	65/9–75/11
	Zorzet	Sinteticki konac		
	Saten	Svileni konac	50	
Deblje tkanine	Denim	Pamucni konac	30–50	90/14–100/16
	Velvet	Sinteticki konac	50–60	
	Tvid	Svileni konac		
Strec tkanine	Zersej	Konac za pletenine	50–60	Igla sa zaobljenim vrhom (zlatno obojena) 75/11–90/14
	Triko			
Lako rastegljive tkanine		Pamucni konac	50–80	65/9–90/14
		Sinteticki konac		
		Svileni konac	50	
Za površinske bodove		Sinteticki konac	50–60	90/14–100/16
		Svileni konac		

Podsetnik

- Manji broj konca, deblji konac i veći broj igle. Deblji konac veći broj igle za deblje tkanine.
- Upotrebite iglu sa zaobljenim vrhom kada šijete streč tkanine jer lako može doći do nepravilnih bodova u suprotnom.
- Upotrebite 90/14 do 100/16 broj igle za transparentne najlon konce, u zavisnosti od tkanine koja se šije.
- Broj igle 75/11 je već smešten u pratećem priboru mašine prilikom kupovine



PAŽNJA

- Odgovarajuće kombinacije igle, konca i tkanine su prikazane u gornjoj tabeli. Ako kombinacija tkanine, konca i igle nije pravilna, pojedinačno npr. ako šijete deblje tkanine poput teksasa (denima) sa finijom iglom kao sto su igle broj (65/9 do 75/11) igla se može iskriviti i polomiti. Usput, bodovi mogu biti nepravilni, skloni ka pucanju ili kidanju ili bod može biti isprekidan.

Provera igle

Šivenje sa krivom iglom može biti vrlo opasno sa obzirom na to da se igla u toku rada može polomiti. Pre upotrebe igle, postavite ravnu stranu igle na ravnu površinu i proverite distancu između igle i cele ravne površine.

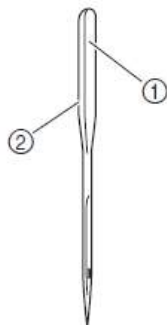

- ① Ravna strana
- ② Oznaka tipa igle

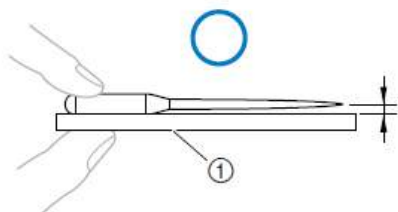

- ① Ravna površina

Ako distanca između igle i ravne površine nije svuda ista, igla je kriva. Ne koristite iskrivljene igle.

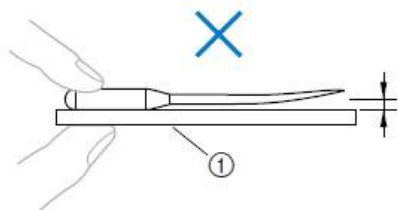

- ① Ravna površina

Zamena igle

Zamenite iglu kao što je ispod opisano. Upotrebite šrafciğer i odgovarajuću iglu, a kao što je opisano u odeljku "Provera igle".

- 1 Pritisnite  (taster za pozicioniranje igle) jednom ili dva puta da podignete iglu.

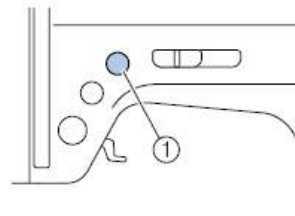

- ① Taster za pozicioniranje igle

- 2 Isključite mašinu.



! PAŽNJA

- Pre zamene igle, proverite da li ste isključili mašinu, u suprotnom, nehotičnim pritiskom na start/stop taster može se startovati šivenje mašine i dovesti do povređivanja.

- 3 Spustite polugu stopice.

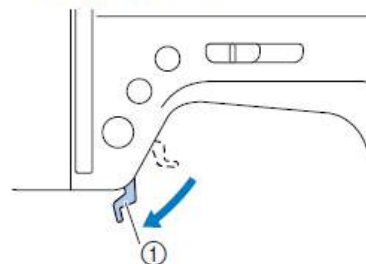

- ① Poluga

! PAŽNJA

- Pre zamene igle, postavite tkaninu ili papir ispod stopice da sprečite upadanje igle kroz rupicu na ubodnoj ploči.

4 Odvrtanje šrafa na nosaču igle i uklanjanje igle.

Držite iglu sa svojom levom rukom, zatim okrećite šrafčiger suprotno kretanju kazaljka sata sa desnom rukom.

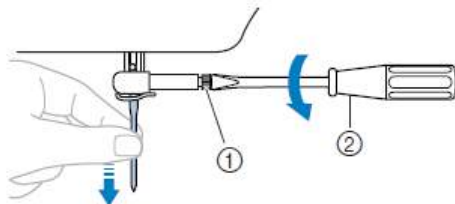

① Šraf na nosaču igle

② Šrafčiger

- Ne koristite prejaku snagu da odvrnete ili zavrnite šraf na nosaču igle, u suprotnom, možete oštetiti mašinu.

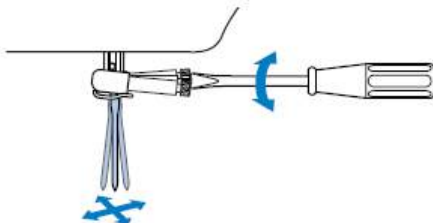
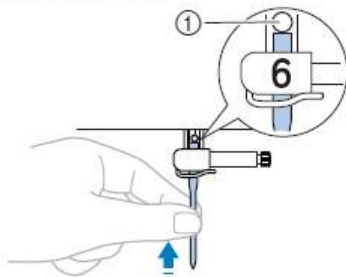
**5** Ravnom stranom igle koja je okrenuta pozadi, stavite iglu sve dok ona ne dodirne graničnik tj. stoper na nosaču.

① Zaustavljač igle

6 Dok držite iglu levom rukom, zavrnite šraf na nosaču igle.

Šrafčiger okrećite u pravcu kazaljki sata.

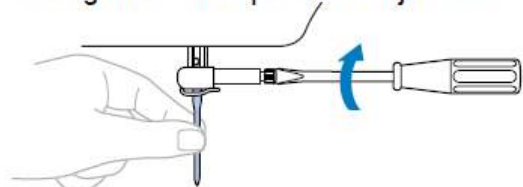

Na isti način postavite i dvoiglovku.

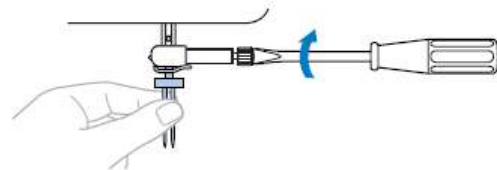
**! PAŽNJA**

- Pre zavrtanja šrafa na nosaču, proverite da li je igla umetnuta do kraja, do stopera, pa tek potom zavrnite šraf na nosaču igle šrafčigerom. U suprotnom, igla se može polomiti i rezultirati nekim oštećenjem.

Zamena

Napomene

Pročitajte sledeće napomene o stopicama.

! PAŽNJA

- Upotrebite stopicu koja odgovara selektovanom bodu, u suprotnom igla može da ubada u stopicu i dovede do lomljenja kako igle tako i do oštećenja mašine.
- Koristite samo stopice koje su predviđene za ovaj model mašine. Upotreba bilo koje druge stopice može rezultirati povredama i oštećenjima mašine.

Zamena

Zamenite stopicu kao što je dole opisano.

- 1** Pritisnite (taster za pozicioniranje igle) jednom ili dva puta da podignete iglu.

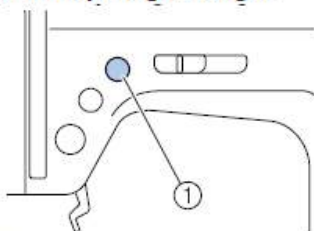

① Taster za pozicioniranje igle

- 2** Isključite mašinu.

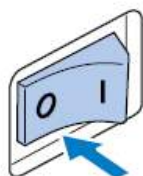

! PAŽNJA

- Pre zamene stopice, proverite da li ste isključili mašinu jer u suprotnom može doći do nehotičnog pritiska na start/stop taster i mašina će početi da šije, a samim tim dovesti do mogućeg povređivanja.
- Proverite da li je stopica pravilno postavljena jer u suprotnom igla može pogoditi stopicu i polomiti se, a samim tim prouzrokovati i povrede.

- 3** Podignite polugu stopice.

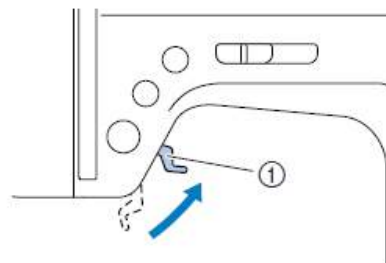

① Poluga stopice

- 4** Pritisnite crni taster na poledjini nosaca sivace stopice kako bi uklonili stopicu.

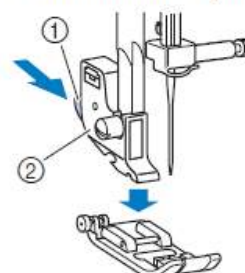

① Crni taster

② Nosač stopice

- 5** Postavite stopicu ispod nosača, kao na slici, tako da mala polugica na samoj stopici bude direktno prihvaćena nosačem. Postavite stopicu tako da slovo koje je označeno na stopici (J, A, itd.) bude vidljivo.

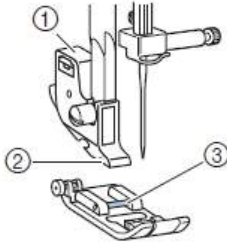

- ① Nosač stopice
- ② Prihvatač
- ③ Poluga

Podsetnik

- Kod stopice koja treba da bude upotrebljena ce se uvek pojaviti uz prikaz selektovanog boda. O detaljima oko selekcije boda, vidite u "Selekcija boda"

- 6** Lagano spustite polugu stopice tako da prihvatilac lagano nalegne i prihvati polugu na samoj stopici.

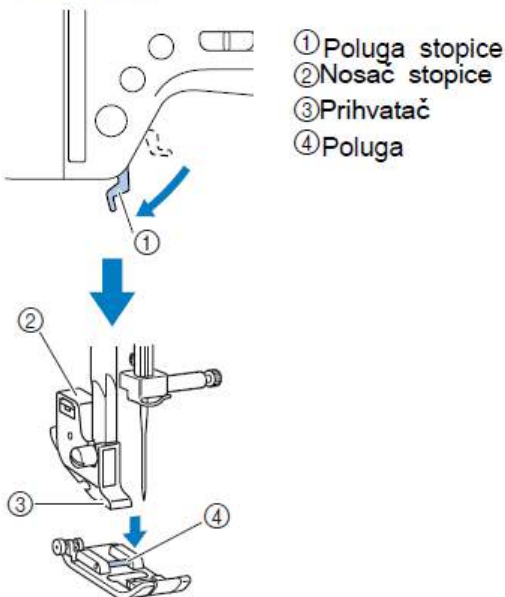

- ① Poluga stopice
- ② Nosač stopice
- ③ Prihvatač
- ④ Poluga

► Stopica je postavljena.

- 7** Podignite polugu nosača stopice da proverite da li je stopica lepo prihvaćena.

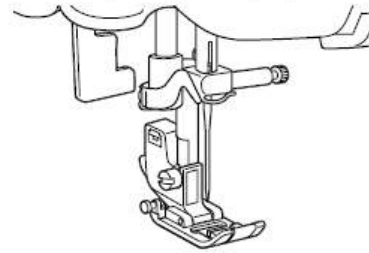

Uklanjanje nosaca stopice

Uklonite nosač stopice kada čistite mašinu ili postavljate opcionu stopicu sa dvostrukim transporterom.

- 1** Uklonite stopicu. Detaljnije vidite u "Zamena stopice"
- 2** Odvrnite šraf na nosaču stopice i zatim uklonite nosač stopice. Šrafciiger okrenite suprotno kretanju kazaljki sata.

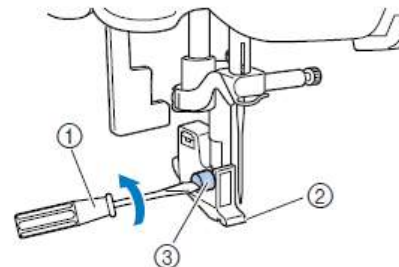

- ① Šrafciiger
- ② Nosač stopice
- ③ Šraf

■ Postavljanje nosača stopice

- 1 Poravnajte držač nosača stopice sa nosačem.

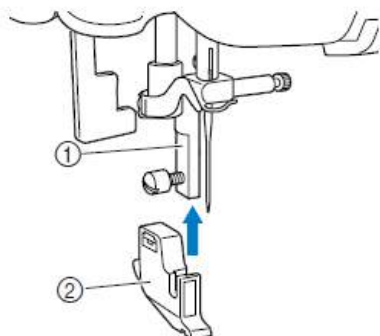

- 1 Držač nosača stopice
- 2 Nosač stopice

- 2 Pridržite nosač stopice desnom rukom i zavrnite šraf. Levom rukom okrenite šrafčiger u pravcu kretanja kazaljki sata.

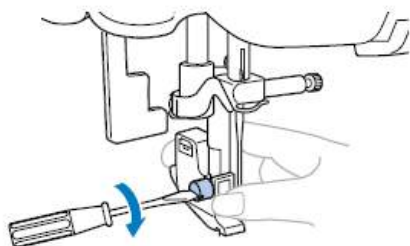

⚡ Napomena

- Ako nosač stopice nije pravilno postavljen, napetost konca će biti nepravilna.

⚠ PAŽNJA

- Proverite da li ste dobro zavili šraf na nosaču stopice, jer se može desiti da nosač padne na dole i da ga igla pogodi, a samim tim izazove deformisanje ili lomljenje igle.

Upotreba opcione stopice sa dvostrukim transporterom

Upotrebom stopice sa duplim transporterom oba komada tkanine bivaju vodjena dvostrukim redom zubaca na stopici. Ovo je jako korisno kada šijete tkanine koje teško prelaze preko transportera, kao što su vinil ili koža, tkanine poput velveta koje lako naležu ili kada radite quilting.

Upotrebite šrafčiger da postavite ovu stopicu.

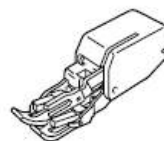

■ Postavljanje stopice sa dvostrukim transportom

- 1 Uklonite nosač stopice.
 - Detaljnije, vidite u odeljku "Uklanjanje nosača stopice"
- 2 Postavite hvataljku stopice oko nosača šrafa na iglovki.

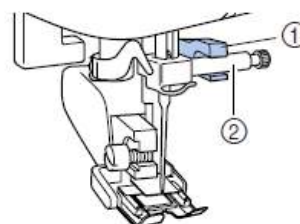

- 1 Hvataljka
- 2 Šraf na nosaču igle

- ③ Spustite polugu stopice, postavite šraf nosača stopice, zatim zavrtnite šraf sa šrafčigerom.

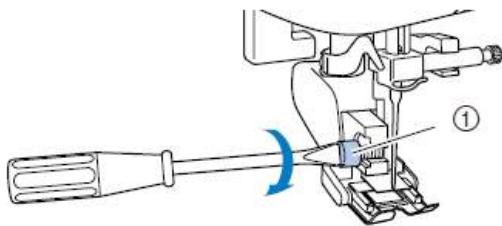

① Šraf na nosaču stopice

! PAŽNJA

- Proverite da li ste dobro zavrtnuli šraf sa šrafčigerom je ,u suprotnom,igla može dotaci stopicu izazivajući krivljenje i lomljenje.
- Pre početka šivenja,lagano okrenite zamasnjak ka sebi(suprotno kazaljka sata)i proverite da li igla dodiruje stopicu ili ne.Ako igla ubada direktno stopicu,može se polomiti ili iskriviti.

⚡ Napomena

- Kada šijete sa ovom stopicom,radite to sporo i najviše do srednje brzine šivenja.

■ Uklanjanje stopice sa duplim transportom

- ① Pritisnite (taster za pozicioniranje igle) jednom ili dva puta da podignete iglu.

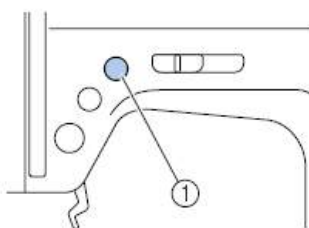

① Taster za pozicioniranje igle
► Igla je podignuta.

- ② Isključite mašinu.

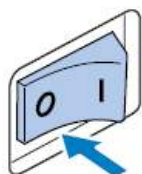

- ③ Podignite polugu stopice.

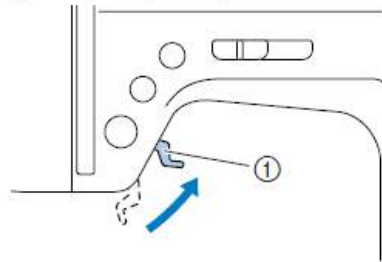

① Poluga stopice
► Stopica je podignuta.

- ④ Šrafčigerom odvrtnite šraf na nosaču stopice i zatim uklonite stopicu sa duplim transportom.

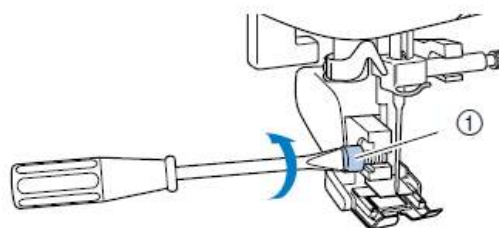

① Šraf za pričvršćivanje stopice

- ⑤ Postavljanje nosača stopice
Detaljnije, pogledajte u "Uklanjanje nosača stopice"

📌 Podsetnik

- Samo ravan bod (sa sigurnosnim bodovima) i cik-cak bod mogu biti šiveni sa stopicom sa duplim transportom. Detaljnije o bodovima pogledajte u "Podešavanja bodova"
- Opciona stopica sa duplim transporterom se može nabaviti kod Vašeg prodavca.

Korisne funkcije

Korisne funkcije koje potvrđuju efikasnost u šivenju su dole opisane.

Promena zaustavne pozicije igle

Normalno, mašina je podešena da se zaustavi sa iglom zabodenom u tkaninu na kraju šivenja. Umesto toga, mašina se može podesiti tako da igla ostane u gornjoj poziciji kada je šivenje završeno.

- 1 Isključite mašinu.



- 2 Dok pritisnete taster (automatsko unazad/šivenje sigurnosnih bodova), uključite mašinu.

Kada čujete zvučni (bip) signal dva puta, prestanite sa pritiskom na taster.

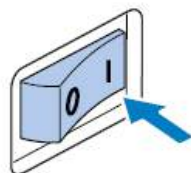
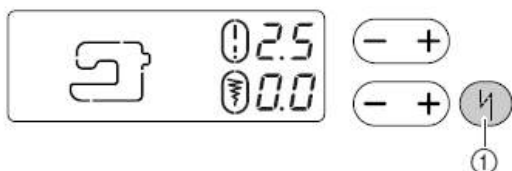

- 1 Automatsko šivenje unazad/sigurnosni bodovi
► Zaustavna pozicija igle će se promeniti i igla ostaje u gornjoj poziciji.

Podsetnik

- Primenite isti postupak ako želite da se igla zaustavi u donjoj poziciji.

- Kada se igla zaustavlja u gornjoj poziciji
Na kraju šivenja, igla se zaustavlja u gornjoj poziciji.



Podsetnik

- Kada je šivenje završeno, tkanina se može lako izvuci.

- Kada se igla zaustavlja u donjoj poziciji

Na kraju šivenja, igla se zaustavlja u donjoj poziciji.

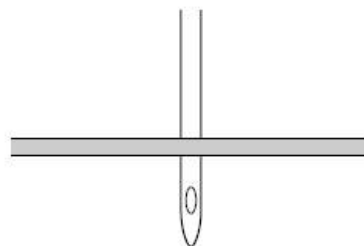

Podsetnik

- U potriebite ovu poziciju da promenite prav šivenja "Promena pravca šivenja" ili da stanete za vreme šivenja.

Šivenje cilindričnih ili velikih delova tkanine

Kada šijete cilindricne ili veće komade tkanine, uklonite rukavnik za šivenje.

Šivenje cilindričnih delova

Uklanjanjem rukavnika za šivenje, omogućava se lako šivenje cilindričnih delova poput rukava i sl.

- 1** Izvucite rukavnik povlačenjem u levo.

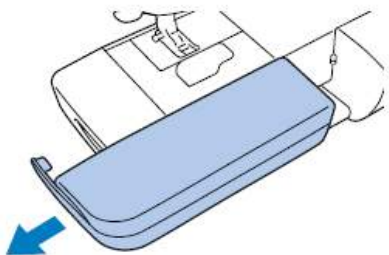

▶ Sa uklanjanjem rukavnika, cilindrično šivenje je jednostavno.

- 2** Navucite komad koji želite da šijete na rukavni deo i počnite da šijete od vrha.

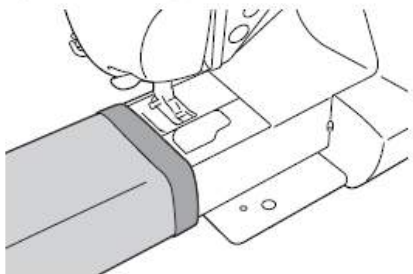

- 3** Kada ste završili sa rukavnim šivenjem, postavite rukavnik za šivenje u njegovu prethodnu, originalnu poziciju.

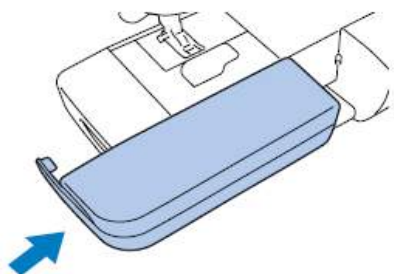

Šivenje većih delova tkanine

Opciono široko postolje čini šivenje velikih delova tkanine lakšim.

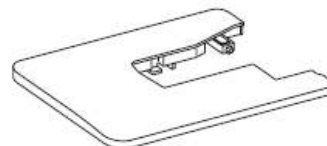

- 1** Podignite nožice na rukavniku za šivenje. Izvucite van sve četiri nožice na postolju.

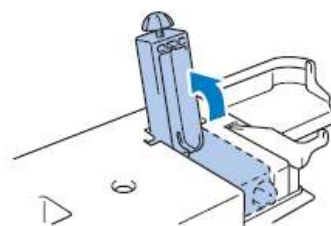

- 2** Izvucite rukavnik povlačenjem u levo.

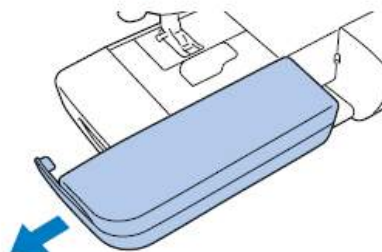

- 3** Postavljanje širokog postolja.
Pridržavajući široko postolje u nivou, postavite ga u ležište. Donji desni ugao ovog postolja se proteže preko samog ležišta mašine.

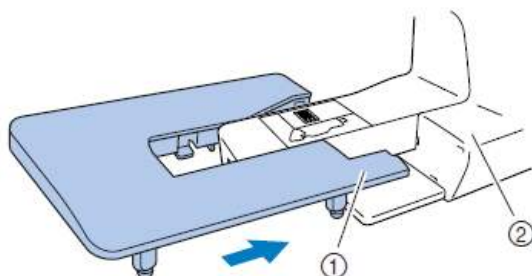

- ① Donji desni ugao
② Ležište mašine



Napomena

- Ovo opciono široko postolje možete nabaviti kod Vašeg Brother prodavca.

- 4** Okrenite šraf na vrhu svake nožice da podesite njihovu visinu tako da široko postolje bude u nivou sa kućištem tj. ležištem mašine.

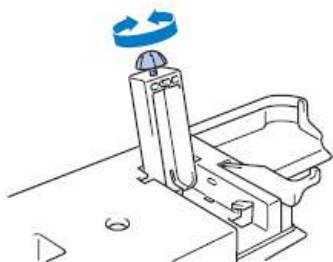

PAŽNJA

- Ne pomerajte mašinu dok je široko postolje postavljeno jer, u suprotnom, može doći do oštećenja ili povrede.

- 5** Kada ste završili sa upotrebom ovog postolja, uklonite ga.
Uklonite ga laganim povlačenjem u levu stranu.

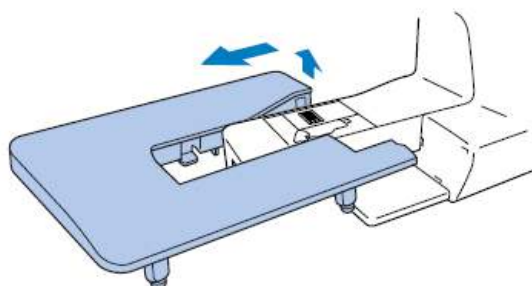

- 6** Postavite ravno postolje za šivenje u njegovu osnovnu poziciju.

2 OSNOVNO O ŠIVENJU

Zapocinjanie šivenja

Osnovne operacije šivenja su dole opisane.
Pre upotrebe mašine, pažljivo pročitajte sledeće napomene.

! PAŽNJA

- Dok je mašina u radu, obratite posebnu pažnju na polje oko igle. Držite ruke dalje od svih pokretnih delova kao što su igla, zamajac, prihvatač konca jer, u suprotnom, može doći do povreda.
- Ne gurajte i ne vucite tkaninu za vreme šivenja jer može doći do lomljenja igle ili povreda.
- Nikada ne koristite iskrivljene igle. Krive igle se lako lome što može izazvati povređivanje.
- Upotrebite odgovarajuću stopicu, u skladu sa izabranim bodom, u suprotnom, igla može ubadati u stopicu, iskriviti se ili polomiti.
- Za vreme šivenja, pazite da igla ne kači špenadle za pričvršćivanje, u suprotnom se može iskriviti ili polomiti.
- Pre zamene stopice, isključite mašinu jer, u suprotnom, nehotičnim pritiskom na start/stop taster može se aktivirati mašina i doći do povređivanja.

Proces šivenja

Osnovni postupak u šivenju je dole prikazan.

1	Uključite mašinu.	Uključite šivacu mašnu. O detaljima, vidite u "Uključivanje mašine"
↓		
2	Selektujte bod.	Selektujte zeljeni bod. O detaljima, vidite u "Selekcija boda"
↓		
3	Postavite stopicu.	Postavite stopicu koja odgovara bodu koji ste izabrali da šijete. O detaljima, vidite u "Zamena stopice"
↓		
4	Startujte šivenje.	Postavite tkaninu i pocnite sa šivenjem. Kada je šivenje gotovo, odsecite konce. O detaljima, vidite u "Pozicioniranje tkanine", "Zapocinjanie šivenja" i "O dsecanje konca"

Selekcija boda

Selektujte bilo koji bod sa biračem bodova.

- 1 Uključite mašinu.

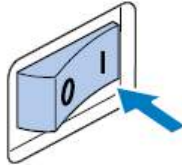

- 2 Okrenite birač bodova na željeni bod za šivenje. Okrenite birač bodova u desno da povećate broj ili u levo da smanjite broj.



- 1 Prikaz boda
 - 2 Birac bodova
- Selektovani bod se vidi na prozoru tj. displeju.

- 3 Postavite stopicu koja je prikazana na prozoru uz selektovani bod.



- 1 Tip stopice
 - O detaljima ,vidite u "Zamena stopice"





Podsetnik

- Stopica koja treba da se upotrebi je prikazana slovom (J, A, itd.) koje se pojavljuje na displeju selektovanog boda.

- 4 Ako je potrebno, podesite dužinu i širinu boda.
 - Detaljnije ,o podešavanjima, vidite u sledećem odeljku "Podešavanje širine i dužine boda".

Podešavanje širine i dužine boda

- Primer: Da selektujete bod 

- 1 Okrenite birač bodova i bod ce se pojaviti na displeju.
- 2 Pritisnite "+" ili "-" stranu  (tastera za podešavanje dužine boda) da podesite dužinu.

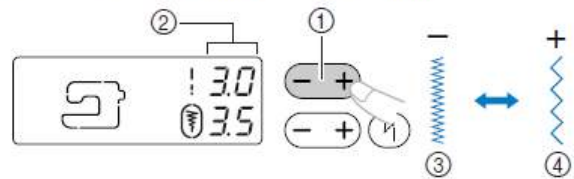

- 1 Taster dužine boda
- 2 Dužina boda
- 3 Fini
- 4 Izduženi

- 3** Pritisnite "+" ili "-" stranu ([-+]) (tastera za podešavanje širine) da podesite širinu boda.

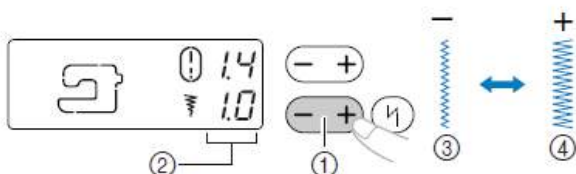

- ① Taster za podešavanje širine boda
- ② Širina boda
- ③ Uži
- ④ Širi

Podsetnik

- Kada se dužina ili širina menjaju u odnosu na osnovno podešenje, fabričko , oko (i) ili (f) nestaje sa LCD. Kada se dužina ili širina boda vraćaju na osnovno, fabričko, podešenje , simbol (o) se vraća oko (i) ili (f) na LCD.
- Ako širina selektovanog boda ne može biti izmenjena, "--" se pojavljuje u desnom delu (f) na LCD.

! PAŽNJA

- Nakon podešavanja širine boda, okrenite zamašnjak ka sebi da proverite da igla ne dodiruje šivacu stopicu. Ako igla ubada šivacu stopicu, može se dogoditi da se iskrivi ili polomi.
- Ako bodovi bivaju pribijeni jedan uz drugi, povećajte dužinu boda. Ukoliko se šije sa suviše pribijenim, skupljenim, bodom može se dogoditi da se igla postepeno iskrivi i polomi.

Pozicioniranje tkanine

Proverite da li se delovi tkanine šiju po redosledu i da li su lice ili naličje tkanine pravilno poravnati.

- 1** Uključite masinu.
Ravan bod (leva iglena pozicija) je automatski selektovana.

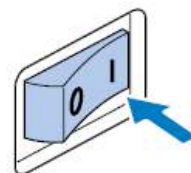

- 2** Pritisnite (i) (taster za pozicioniranje igle) jednom ili dva puta da podignete iglu.

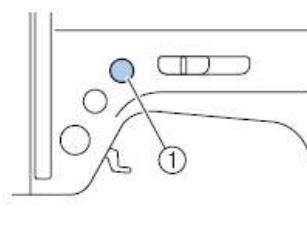

- ① Taster za pozicioniranje igle

- 3** Postavite tkaninu ispod stopice.
- Ako je ivica poruba pozicionirana sa desne strane, sivenje ravnim bodom je lakše i nije neophodno koristiti dodatne slojeve tkanine.

- 4** Dok pridržavate kraj konca i tkaninu sa levom rukom, okrenite zamajac desnom rukom, ka sebi (suprotno kretanju kazaljki sata) da bi ste spustili iglu tačno ,na dole, u početnu tačku za šivenje.

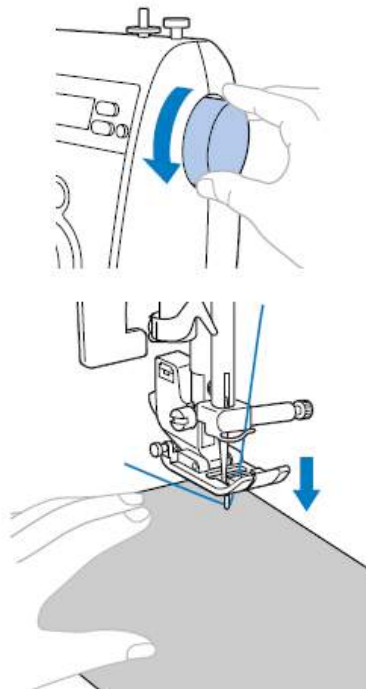

- 5** Spustite polugu stopice.

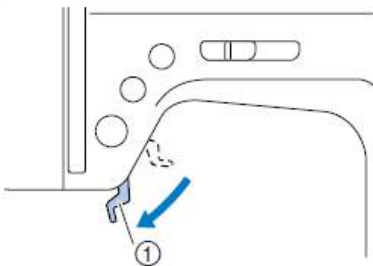

- ① Poluga stopice
► Tkanina je pozicionirana za šivenje.

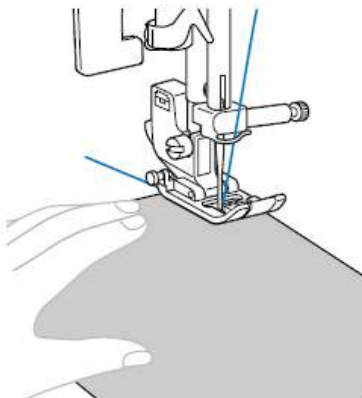

Zapocinjanie šivenja

Kada ste potpuno spremni, možete započeti sa šivenjem. Brzina šivenja može biti podešena ,podjednako, pritiskom na nožnu papuču tokom šivenja ili upotrebom regulatora za brzinu šivenja.

Napomena

Vazno :

- Kada je pedala priključena , (start/stop taster) ne može biti upotrebljen za zapocinjanie šivenja.

■ Upotreba operativnih tastera

Šivenje može biti započeto ili prekinuto pritiskom na operativni taster (start/stop taster).

- 1** Povucite regulator brzine šivenja u levo ili u desno da izaberete željenu brzinu šivenja. Povucite regulator brzine u levo da šijete sa manjom brzinom, ili povucite regulator u desno da bi ste povećali brzinu šivenja.

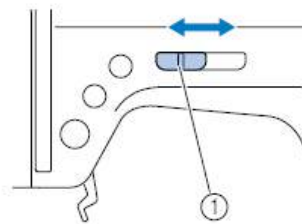

- ① Regulator brzine šivenja

2 Pritisnite **!** (start/stop taster) jednom.

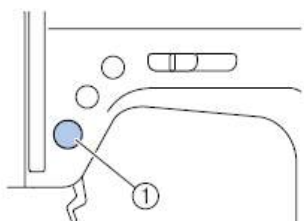

1 Start/stop taster
Mašina započinje šivenje.

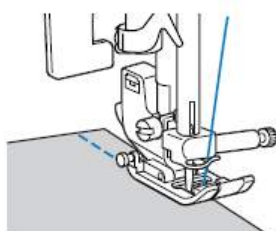

- Ako na stavite sa pritiskom **!** (start/stop taster) odmah nakon zapocinjavanja šivenja, mašina ce šiti smanjenom brzinom.

3 Kada je bod priveden kraju, pritisnite taster **!** (start/stop taster) jednom.

- ▶ Mašina ce se zaustaviti sa iglom u donjoj poziciji (zabodenoj u tkaninu).

4 Kada ste završili šivenje, podignite iglu i odsecite konce.

- ▶ Detaljnije pogledajte u "O dsecanje konca"

■ Upotreba nožne padale

Šivenje može biti početo i zaustavljeno pritiskom na nožnu pedalu.

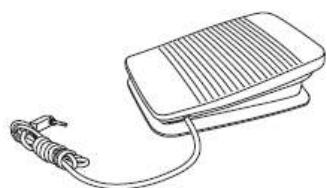

1 Isključite mašinu.

Kada priključujete nožnu pedalu, proverite da li ste prethodno isključili mašinu da sprečite, eventualno, nehotečno pokretanje mašine u rad.

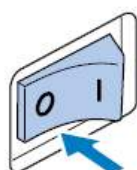

2 Ubacite utičnicu nožne padale u konektor sa strane mašine (kao na slici).

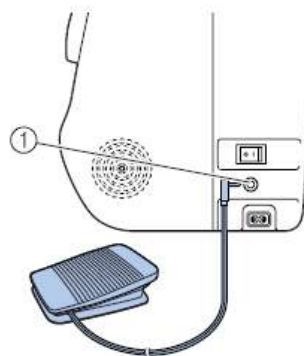

1 Utičnica za nožnu pedalu

3 Uključite mašinu.

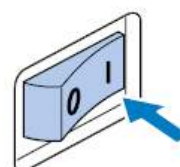

4 Povucite regulator brzine šivenja u levo ili desno da podesite željenu brzinu šivenja.

Ukoliko želite da šijete sporije, regulator povucite u levu stranu, ili ako želite veću brzinu šivenja, povucite regulator u desnu stranu.

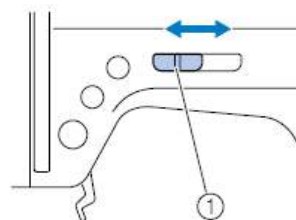

1 Regulator brzine šivenja

- Brzina koja se može podesiti pomoću regulatora jednaka je maksimalnoj brzini koja se može postići nožnom papucem.

- 5 Kada ste spremni za šivenje, lagano pritisnite nožnu pedalu. Pritiskanjem na dole, povećava se brzina šivenja. Smanjenjem pritiska na nožnu papuču, smanjuje se brzina šivenja.

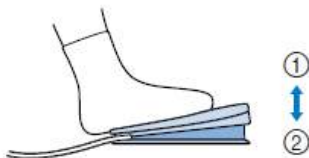

- 1 Sporije
2 Brže

• Lagano, na dole, pritiskajte nožnu pedalu. Ako naglo ili jako pritisnete nožnu pedalu, mašina će početi brzo da radi.

► Mašina zapocinje šivenje.

- 6 Kada ste došli do kraja poruba ili boda, potpuno podignite stopalo sa nožne pedale.
► Mašina će se zaustaviti sa iglom u donjoj poziciji (u tkanini).

- 7 Kada ste završili sa šivenjem, podignite iglu i odsecite konce.
• O detaljima pogledajte u "O dsecanje konca"

Podsetnik

- Kada je priključena nožna papuča, taster (start/stop) ne može biti upotrebljen za šivenje.
- Kada je šivenje završeno, igla ostaje u donjoj poziciji (zabodena u tkaninu). Mašina se može podesiti tako da se igla zaustavi i u gornjoj poziciji. O detaljima za podešavanje mašine i zaustavne iglene pozicije, pogledajte u odeljku "Promena zaustavne pozicije igle"

Sigurnosni bodovi

Kada šijete ravnim bodom, na primer, na kraju štepa ili gde nema podavijanja, upotrebite nekoliko bodova unazad da učvrstite štep i osigurate ga od paranja.

- 1 Spustite iglu u tkaninu na početku šivenja, zatim spustite polugu stopice.

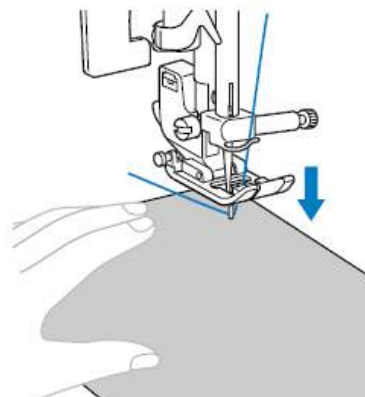

- 2 Pritisnite (start/stop taster) ili pritisnite pedalu

Ovaj put, ako je (start/stop taster) drzan pritisnut mašina šije sporije.

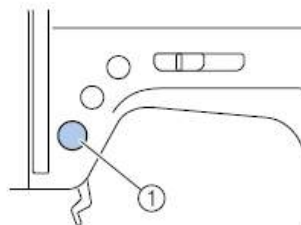



- 1 Start/stop taster
• O detaljima, pogledajte "Zapocinjavanje šivenja"



► Mašina zapocinje šivenje.

PAŽNJA

- Kada je priključena nožna pedala, taster (start/stop) ne može biti upotrebljen za šivenje.
- Kada je šivenje završeno, igla ostaje u donjoj poziciji (zabodena u tkaninu). Mašina se može podesiti tako da se igla zaustavi i u gornjoj poziciji. O detaljima za podešavanje mašine i zaustavne iglene pozicije, pogledajte u odeljku "Promena zaustavne pozicije igle"

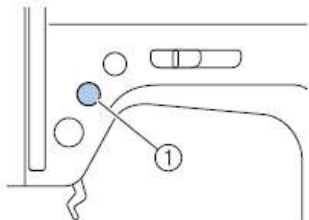
- 3** Po šivenju 3 do 5 uboda, pritisnite  (taster za šivenje unazad/sigurnosnih bodova).
Držite  (taster za šivenje unazad/ucvršćivanje) pritisnutim sve dok ne dodjete na početak šivenja.



-  Taster za šivenje unazad/ucvršćivanje
Dok je  (taster za šivenje unazad/ucvršćivanje) pritisnut, mašina šije unazad.

- 4** Nakon šivenja unazad ka početku boda, otpustite taster  (unazad/ucvršćivanje).

► Mašina će stati sa šivenjem.

- 5** Pritisnite  (start/stop taster) ili pritisnite nožnu papucu.
► Mašina će započeti šivenje u normalnom pravcu, unapred.

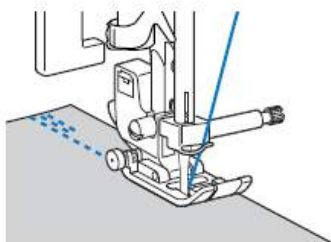

- 6** Kada ste stigli do kraja boda ili stepa, pritisnite taster  (unazad/ucvršćivanje)

Držite  (taster za šivenje unazad/ucvršćivanje) pritisnutim dok se 3 do 5 uboda unazad ne sašiju.

► Dok je  (taster za šivenje unazad/ucvršćivanje) pritisnut, bodovi se šiju unazad.

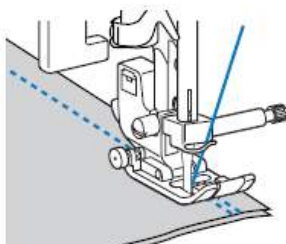

- 7** Po šivenju 3 do 5 bodova unazad, otpustite taster  (za šivenje unazad/ucvršćivanje)

► Mašina će stati sa šivenjem.

- 8** Pritisnite  (start/stop taster), ili pritisnite nožnu papucu.



U ovom slučaju,  ako je (start/stop taster) pritisnut mašina će šiti sporije.

► Mašina će početi da šije u normalnom pravcu šivenja.

- 9** Nakon što ste dosli do kraja boda, zaustavite mašinu.

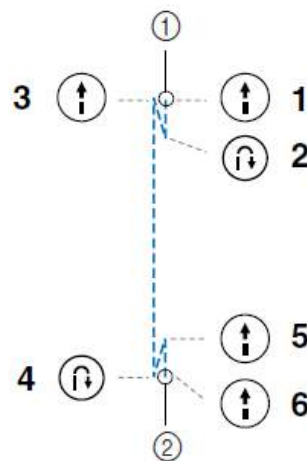
Pritisnite  (start/stop taster) ili otpustite pedalu.





-  Zapocinjanie šivenja
 Kraj šivenja

■ Šivenje ucvršćivanih (sigurnosnih) bodova

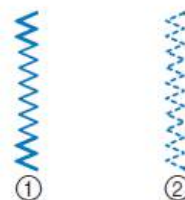
Kada se šiju drugi bodovi umesto ravnog boda ili cik-caka, oni se ucvršćuju ili osiguravaju, pritiskom na taster  (šivenje unazad/ucvršćivanje) kako bi se sašli, sigurnosnih, 3 do 5 uboda na početku svakog od njih.



-  Šivenje unazad
 Šivenje ucvršćivanih (sigurnosnih) bodova

Podsetnik

- Šivenje sigurnosnih tj. ucvršćivanih bodova zavisi od vrste boda koju ste selektovali. O detaljima, pogledajte u "Podešavanja bodova"

Odsecanje konca

- 1** Kada ste završili sa šivenjem i mašina je zaustavljena, pritisnite taster za (pozicioniranje igle) jednom da podignete iglu.

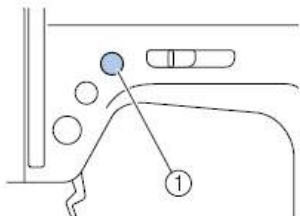

- ① Taster za pozicioniranje igle
► Igla je podignuta.

- 2** Podignite polugu stopice.

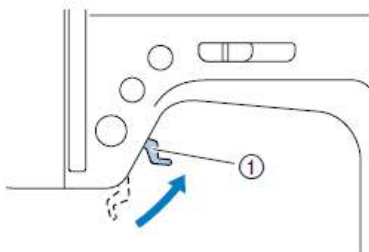

- ① Poluga

- 3** Povucite tkaninu u levu od stranu mašine, zatim konce preseccite na sekaču koji se nalazi sa strane.

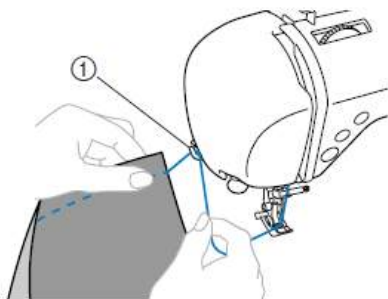

- ① Sekač konca

Automatsko šivenje unazad/ pojačavanje bodova

Mašina može biti podešena da automatski sašije nekoliko bodova unazad na početku ili na kraju šivenja. Sa ravnim bodom i cik-cak bodom, bodovi unazad, ne učvrstni, automatski bivaju šiveni.

- 1** Selektujte bod.
• O detaljima, pogledajte u "Selekcija boda"
- 2** Pritisnite  (taster za automatsko šivenje unazad).



- ① Taster za automatsko šivenje unazad/ucvršćivanje
►  pojavljuje se na LCD.

- Ovaj korak nije potreban ako se radi o bodovima za šivenje rupica, bartakova i sl. jer selektovani bodovi imaju već unapred predviđeno šivenje sigurnosnih bodova.
- Pritisnite  (taster za automatsko šivenje unazad/ucvršćivanje) ponovo da deaktivirate ovu funkciju tj. šivenje.

- 3** Postavite tkaninu ispod stopice i okrenite zamajac ka sebi da bi ste iglu spustili na dole, zabodenu u tkaninu.



- 4** Pritisnite  (start/stop taster) jednom.

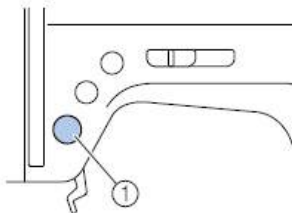

- ① Start/stop taster
► Nakon šivenja nekoliko sigurnosnih/bodova unazad, mašina će stati.

- 5** Kada ste stigli do kraja štapa, pritisnite taster za šivenje unazad/ucvršćivanje jedanput.

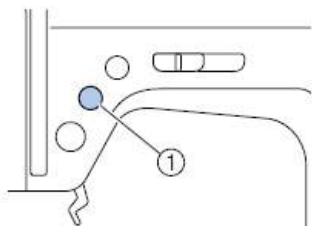

① Taster za šivenje unazad/ucvršćivanje

- Ovaj korak nije neophodan kada se šiju rupice ili bartakovi, jer ovi bodovi već imaju predviđene sigurnosne ubode koji će biti automatski sašiveni.

- Nakon šivenja unazad/učvršćivanja, mašina će stati.

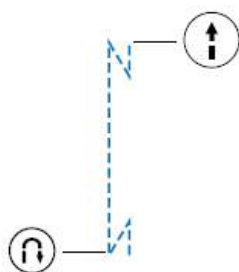

Podsetnik

- Bodovi unazad/sigurnosni NEĆE biti šiveni dok je (taster za šivenje unazad/ucvršćivanje) pritisnut. (start/stop taster) može biti pritisnut kada je potrebno šiti npr. uglove tkanine.

Podešavanje napetosti konca

Napetost gornjeg konca i konca špulne treba da bude podešena tako da napetost oba konca bude ista.

Ako je kombinacija igle i konca pravilna i usklađena sa tipom tkanine koja se šije (u skladu sa "Tipovi igala i njihova primena"), napetost konca će biti automatski podešena. U svakom slučaju, ako predpodešena napetost konca ne daje željene rezultate ili ako šijete sa specijalnim koncima ili na specijalnim tkaninama, upotrebite regulatore za napetost da povećate ili smanjite napetost gornjeg konca.

■ **Pravilna napetost konca**

Gornji konac i konac špulne treba da se ukrštaju u centralnom delu tkanine. Samo gornji konac treba da bude vidljiv sa lica tkanine i samo donji konac treba da bude vidljiv sa naličja tj. poledjini tkanine.

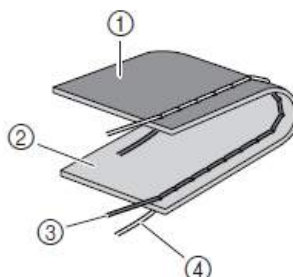

- ① Naličje tkanine
- ② Lice tkanine
- ③ Gornji konac
- ④ Konac špulne

■ **Gornji konac je prezategnut.**

Ako se konac špulne vidi na licu tkanine, gornji konac je prenapet.

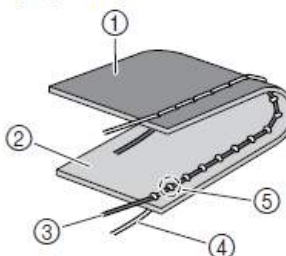

- ① Naličje tkanine
- ② Lice tkanine
- ③ Gornji konac
- ④ Konac špulne
- ⑤ Konac iz špulne je vidljiv na licu tkanine.

Okrenite regulator napetosti konca u levo da smanjite napetost gornjeg konca.



■ **Donji konac je suviše labav.**

Ako je gornji konac vidljiv na naličju tkanine, to znači da je suviše opušten.

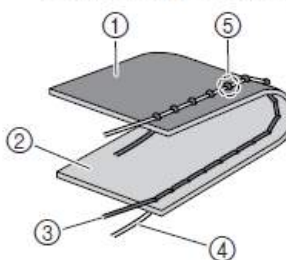

- ① Naličje tkanine
- ② Lice tkanine
- ③ Gornji konac
- ④ Konac špulne
- ⑤ Gornji konac je vidljiv na naličju tkanine.

Okrenite regulator napetosti konca u desno da zategnete gornji konac.



Korisni saveti pri šivenju

Različiti načini da postignete dobre rezultate u šivenju su dalje opisani. Pratite ove savete pri radu.

Probno šivenje

Nakon selekcije nekog boda, mašina će automatski podesiti širinu i dužinu boda za selektovani bod.

U svakom slučaju, probno parce tkanine treba da se sašije, jer od tipa tkanine i boda koji se šije, željeni rezultati mogu biti nedostizni. Za probno šivenje upotrebite istu tkaninu i konac koje nameravate da upotrebite za vaš projekat i zatim proverite napetost konca, širinu i dužinu boda.

S obzirom da rezultat šivenja zavisi od vrste boda i broja slojeva tkanine koji se šiju, probno šivenje treba da bude pod istim uslovima i sa istim uzorcima kao što je predviđeno za glavno šivenje.

Promena pravca šivenja

1 Kada šivenje dodje do ugla, stanite sa šivenjem.

Ostavite iglu spuštenu (u tkanini). Ako igla ostane u gornjoj poziciji kada se mašina zaustavi, pritisnite taster  (pozicioniranje igle).

2 Podignite polugu šivace stopice, okrenite tkaninu.

Okrenite tkaninu koristeći iglu kao učvršćivač.

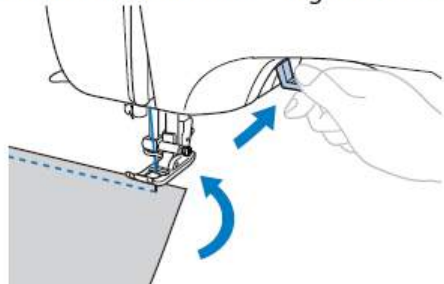

3 Spustite polugu šivace stopice i nastavite sa šivenjem.

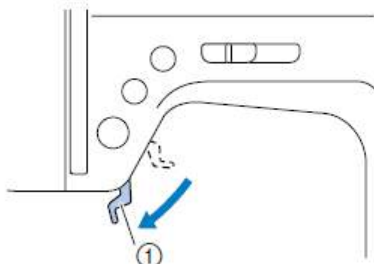

① Poluga

Sivenje uglova

Stanite sa sivenjem, lagano okrenite tkaninu polukružno da promenite pravac sivenja.

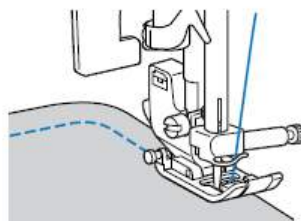

Kada šijete veće krivulje sa cik-cak bodom, selektujte manju dužinu boda da bi ste postigli finiji bod.

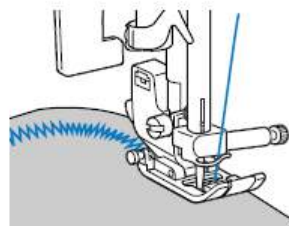

Sivenje debljih tkanina

■ Ako tkanina ne naleže i ne klizi pravilno ispod šivace stopice

Podignite šivacu stopicu u najviši mogući položaj. (U ovom slučaju, poluga šivace stopice nije pričvršćena.)

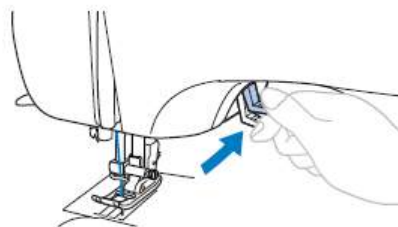

! PAŽNJA

- Debljina tkanine je zavisna i od same vrste tkanine. Ako se tkanina jako povlaci ili gura, igla se može iskriviti ili polomiti.

- Ako se se puniji porubi šiju na tkaninama koje se loše kreću ili na početku ili kraju tkanine Cik-cak stopica "J" ima mogućnost da održi pritisak stopice na tkaninu.

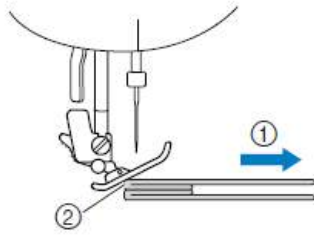

- ① Pravac šivenja
- ② Nepravilno poravnanje

- ① Kada zapocinjete šep koji je predebeo u odnosu na tkaninu koja treba da se kreće ispod stopice, podignite polugu šivace stopice.
- ② Koristeći kaziprst, pritisnite taster (kao na slici) (taster na šivacoj stopici) sa leve strane cik-cak stopice "J", zatim upotrebite levi palac da lagano gurnete na dole šivacu stopicu. Cucete "klik", zatim nastavite sa pritiskom na taster stopice

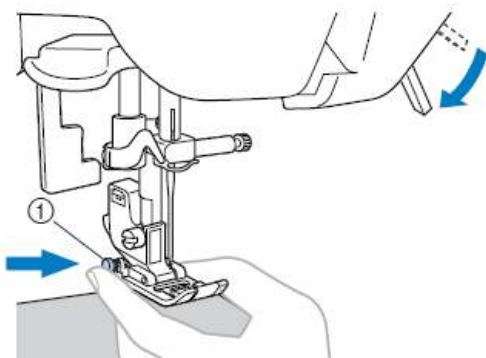

- ① Crni taster

- ③ Nivo pritiska stopice ostaje isti, ali se pomaze u kretanju tkanine.

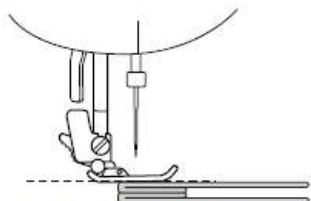

Nakon što je bod sašiven, stopica će se vratiti u normalnu operativnu poziciju.

! PAŽNJA

- Debljina tkanine varira u zavisnosti od vrste tkanine. Ako se tkanina jako vuče ili gura, igla se može iskriviti ili polomiti.

Šivenje tanjih tkanina

Kada šijete tanje tkanine, bodovi mogu biti nepravilni i tkanina se možda neće pravilno kretati ispod stopice. Ako se ovo dešava, postavite papir (retexs) ili stabilizator ispod tkanine i šijte oba sloja zajedno. Kada završite šivenjem, otopite svaki višak tkanine ili stabilizatora.

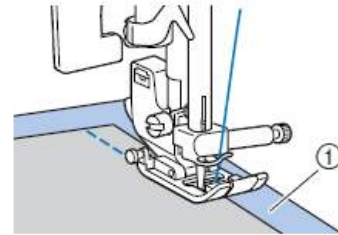

- ① Stabilizator ili papir

Šivenje strec tkanina

Prvo, spojite komade tkanine zajedno, zatim šijte bez razvlačenja tkanine. Dodatno, da bi se postigli bolji rezultati, upotrebite konac za pletene tkanine ili konac za strec tkanine.

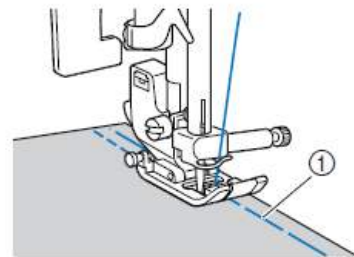

- ① Štep

Izvlacenje konca

Kada radite nabiranje tkanine, prvo izvucite konac špulne kao što je opisano.

- 1** Provedite konac špulne kroz slot.

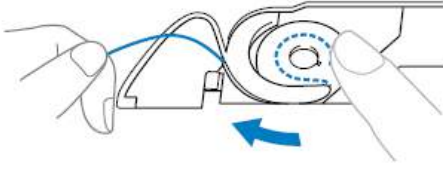

- Ostavite poklopac špulne po strani.

- 2** Lagano pridržite gornji konac.

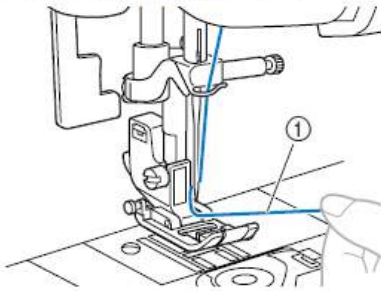

- ① Gornji konac

- 3** Sa podignutom iglom, pritisnite  (taster za pozicioniranje igle) dva puta.

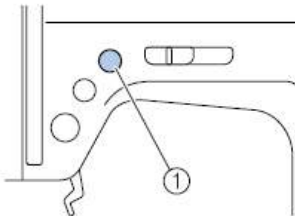

- ① Taster za pozicioniranje igle

- 4** Pazljivo povucite gornji konac unapred tako da izvucete istovremeno konac

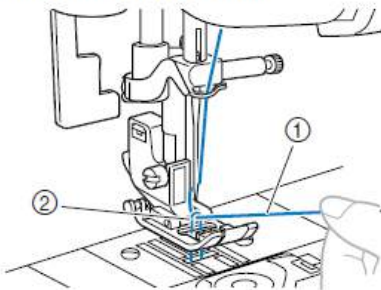

- ① Gornji konac
② Konac špulne

- 5** Izvucite oko 10 do 15 cm (4-5 inča) konca unazad, ka poledjini mašine.

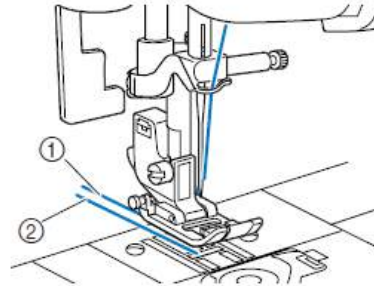

- ① Gornji konac
② Konac špulne



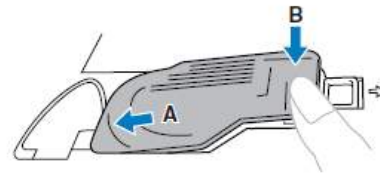



- 6** Postavite poklopac
Umetnite pločicu poklopca špulne u donji levi ugao (A), zatim pritisnite na dole desnu stranu poklopca (B).



3 KORISNI BODOVI

Bodovi za obradu ivica

Overlok bodove ili bodove za obradu šijte oko ivica tkanine kako bi ste sprecili njihovo deformisanje.

Bod	Stopica	Broj boda				Primena	Sirina boda [mm (inch)]		Duzina boda [mm (inca)]		Dvoiglavka	Stopica sa dup. trans.	Unazad/Šivenje boda za pojačavanje
							Auto	Manual	Auto	Manual			
	J	05	05	05	05	cik-cak	3.5 (1/8)	0.0-7.0 (0-1/4)	1.4 (1/16)	0.0-4.0 (0-3/16)	Yes (J)	*1 Yes	unazad
	J	06	06	06	06	trostruki cik-cak	5.0 (3/16)	1.5-7.0 (1/16-1/4)	1.0 (1/16)	0.2-4.0 (1/64-3/16)	Yes (J)	No	pojačavanje
	G	07	07	07	07	overlok bodovi	3.5 (1/8)	2.5-5.0 (3/32-3/16)	2.0 (1/16)	1.0-4.0 (1/16-3/16)	No	No	
	G	08	08	08	08		5.0 (3/16)	2.5-5.0 (3/32-3/16)	2.5 (3/32)	1.0-4.0 (1/16-3/16)	No	No	
	G	09	09	09	09		5.0 (3/16)	3.5-5.0 (1/8-3/16)	2.5 (3/32)	1.0-4.0 (1/16-3/16)	No	No	
	J	10	10	10	10		5.0 (3/16)	0.0-7.0 (0-1/4)	2.5 (3/32)	0.5-4.0 (1/32-3/16)	Yes (J)	No	

*1 Ne koristite šivenje unazad.

Vrednosti ispod "Auto" su podešene kada je bod selektovan. Podešenje može biti izmenjeno i moguće vrednosti su prikazane ispod "Manual".

Obratite pažnju na sledeće napomene prilikom šivenja.

PAŽNJA

- Pre zamene stopice, proverite da li ste isključili mašinu, u suprotnom, može doći do slučajnog pritiska na taster i aktiviranja šivenja, a što može dovesti do povreda.

Šivenje overlok bodova upotrebom cik-cak stopice "J"

- 1 Uključite mašinu.
- 2 Biračem bodova selektujte



- 3 Postavite cik-cak stopicu "J".
Detaljnije, vidite u "Zamena stopice"

- 4 Šijte dužinom ivice tkanine tako da igla ubada samu desnu ivicu tkanine.

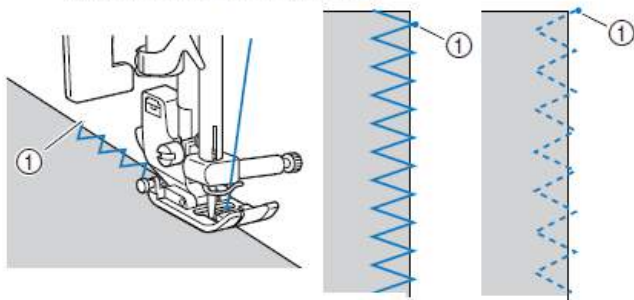

① Tačka ubadanja igle

! PAŽNJA

- Nakon podešavanja širine boda, lagano okrenite zamajac ka sebi da proverite da igla ne ubada i ne dodiruje stopicu. Ako igla udara u stopicu, može se iskriviti ili polomiti.

Šivenje overlok bodova upotrebom overlok stopice "G"

- 1 Uključite mašinu.
- 2 Biračem bodova selektujte



- 3 Postavite overlok stopicu "G".
Detaljnije, vidite u "Zamena stopice"

- 4 Postavite tkaninu tako da ivica tkanine bude nasuprot vodilici na stopici, zatim spustite stopicu.

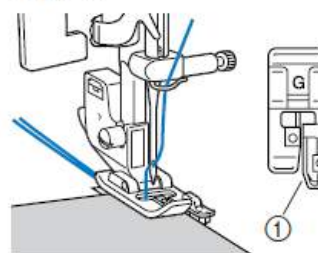

① Vodilica na stopici

- 5 Lagano okrenite zamajac ka sebi i proverite da igla ne dodiruje slučajno stopicu.



- 6 Šijte ivicu tkanine tako da ivica bude nasuprot vodilici na stopici.

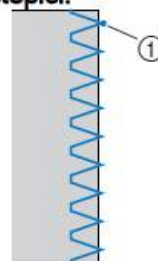

① Tačka ubadanja igle

Osnovno šivenje

Ravni bodovi su pogodni za sivenje osnovnih poruba. Tri boda su dostupna za osnovno šivenje.

Naziv boda	Bod	Stopica	Primena	Sirina boda [mm (inc)]		Duzina boda [mm (inc)]		Dvoiglovka	Stopica sa dup. transp.	Unazad/ Sivenje bodova za pojačavanje
				Auto	Manual	Auto	Manual			
Ravan bod	Levo		Osnovno šivenje, šivenje nabora i sl.	0.0 (0)	0.0–7.0 (0–1/4)	2.5 (3/32)	0.2–5.0 (1/64–3/16)	ne	*1 da	Unazad
	Centar		Postavljanje rajsferšlusa, osnovno i šivenje nabora itd.	-	-	2.5 (3/32)	0.2–5.0 (1/64–3/16)	da (J)	*1 da	Unazad
Trostruki Strec bod		J	Postavljanje rukava, unutrašnjih štepova, šivenje strec tkanina i dekorativno šivenje	0.0 (0)	0.0–7.0 (0–1/4)	2.5 (3/32)	1.5–4.0 (1/16–3/16)	ne	ne	Pojačavanje

*¹Ne koristite šivenje unazad.

Vrednosti ispod "Auto" su podešene kada je bod selektovan. Podešenje može biti izmenjeno i moguće vrednosti su prikazane ispod "Manual".

PAŽNJA

- Pre zamene stopice, obavezno isključite mašinu, u suprotnom može doći do povreda ako se se slučajno pritisne start/stop taster i mašina započne sa radom.

- Ucvrstite oba sloja tkanine.
- Uključite mašinu.
- Sa biracem bodova selektujte bodove ili .
- Postavite cik-cak stopicu "J".
 - O detaljima, pogledajte "Zamena stopice"
- Ako bodovi unazad treba da budu sašiveni, spustite iglu za oko 3 do 5 bodova unapred na tkanini od tacke gde treba da bude započeto šivenje i onda sasijte bodove unazad.
 - O detaljima, pogledajte "O siguranje boda"
- Započnite šivenje.
 - O detaljima, pogledajte "Započinjanje šivenja"
- Ako bodovi unazad treba da budu sašiveni na kraju šivenja, sijte 3 do 5 bodova unazad.
 - O detaljima, pogledajte "O siguranje boda"

- Kada je šivenje gotovo, presećite konce.

Promena pozicije igle

Igljena pozicija može biti podešena kod ravnog boda (leva igljena pozicija) i kod trostrukog strec boda podešavanjem širine boda. Pritisnite taster na "-" strani na regulatoru za podešavanje širine za levu iglenu poziciju, ili na "+" stranu za desnu iglenu poziciju.

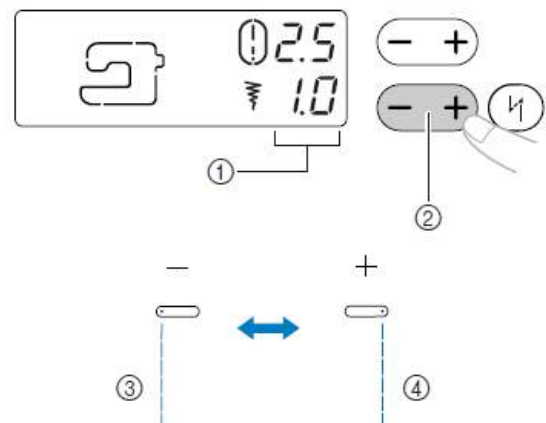

- Sirina boda
- Taster širine boda
- Pomera poziciju igle u levo
- Pomera poziciju igle u desno

Šivenje slepim bodom

Donji delovi košulja ili pantalona se mogu porubljavati. Dva boda su dostupna za slepo porublјivanje.

Naziv boda	Bod	Stopica	Primena	Sirina boda [mm (inc)]		Duzina boda [mm (inch)]		Dvoiglovljka	Stopica sa dup. transp.	Unazad/ Sivenje bodova za pojacavanje
				Auto	Manual	Auto	Manual			
Slepi bod		R	Slepi bod na srednje teškim tkaninama	0 (0)	-3 - 3	2.0 (1/16)	1.0-3.5 (1/16-1/8)	Ne	Ne	Pojacavanje
		R	Slepi bod na na strec tkaninama	0 (0)	-3 - 3	2.0 (1/16)	1.0-3.5 (1/16-1/8)	Ne	Ne	Pojacavanje

Vrednosti ispod "Auto" su podešene kada je bod selektovan. Podešenje može biti izmenjeno i moguće vrednosti su prikazane ispod "Manual".

Podsetnik

- Kada je bod ili selektovan

Pritisnite "-" na tasteru za širinu boda tako da "0", "-1", "-2" ili "-3" se pojave na LCD da pomerite tacku ubadanja igle u **levo**.

Pritisnite "+" na tasteru za širinu boda tako da "0", "1", "2" ili "3" se pojave na LCD da pomerite tacku ubadanja igle u **desno**.

Sijte slepim bodom po sledecem redosledu.

PAŽNJA

- Pre zamene stopice, obavezno isključite mašinu, u suprotnom može doći do povreda ako se slučajno pritisne start/stop taster i mašina započne sa radom.

- Vodite tkaninu zeljenom duzinom ivice i onda presavijte i pricvrstite oko 5 mm (3/16 inča) od ivice tkanine. Nakon presavijanja, vratite tkaninu unazad od presavijanja i pozicionirajte tkaninu sa nalicjem koje okrenutim na gore.

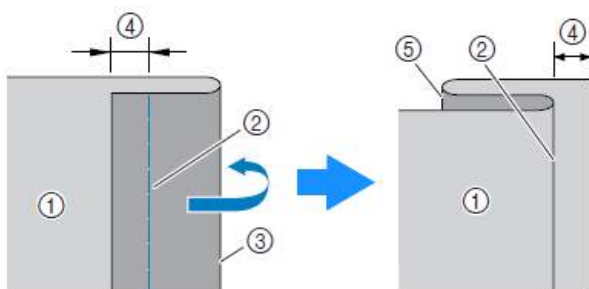

- Nalicje tkanine
- Ucvrsni bod
- Zeljena ivica poruba
- 5 mm (3/16 inča)
- Ivica poruba

- Uključite mašinu.

- Sa biracem bodova selektujte



- Postavite stopicu za slepi bod "R".
 - O detaljima, pogledaj "Zamena stopice"

- 5** Postavite tkaninu sa presavijenom ivicom nasuprot vodilici na šivacoj stopici i zatim spustite polugu šivace stopice.

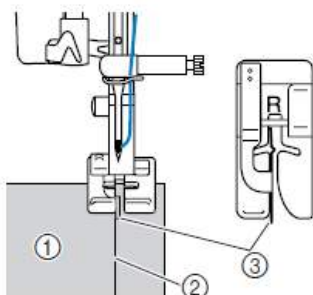

- ① Nalicje tkanine
- ② Ivica
- ③ Vodilica na stopici

- 6** Pritisnite "-" stranu tastera širine boda da podesite širinu boda tako da igla blago hvata ivicu poruba, zatim započnite šivenje sa podvijenom tkaninom koja je postavljena nasuprot vodilici na stopici.

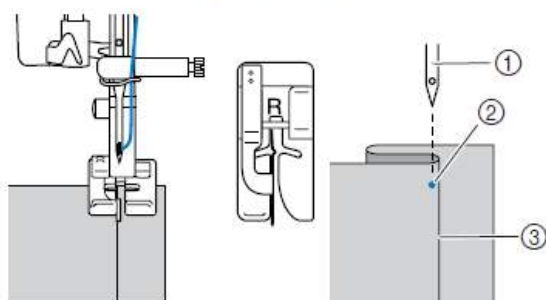

- ① Igla
- ② Tacka ubadanja igle
- ③ Podvijena ivica

! PAŽNJA

- Lagano okrenite zamajac ka sebi da proverite da igla, slučajno, ne dodiruje stopicu. Ako igla ubada u stopicu, može se iskriviti ili polomiti.

Podsetnik

Ako igla nije pravilno postavljena rezultat šivenja ce biti kao na dole prikazanim slikama. Ispravite sve kao sto je opisano.

- Ako igla hvata previše duboko u na povijenoj tkanini. Igla je pozicionirana suviše u levo. Pritisnite "+" stranu tastera širine boda da podesite poziciju igle tako da samo blago prihvata ivicu povijene tkanine.

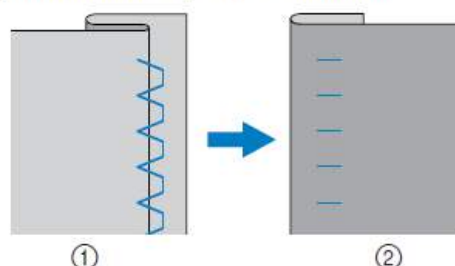

- ① Nalicje tkanine
- ② Lice tkanine

- Ako igla ne prihvata uopste povijenu ivicu. Igla je pozicionirana suviše u desno. Pritisnite "-" stranu tastera širine boda da podesite poziciju igle tako da samo blago prihvata ivicu povijene tkanine.

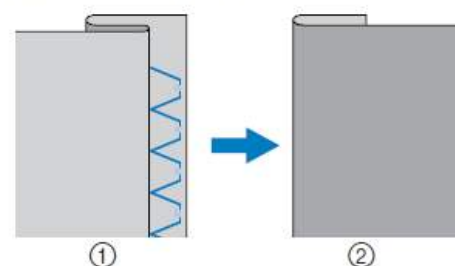

- ① Nalicje tkanine
- ② Lice tkanine

- O detaljima, pogledajte "Podešavanje duzine i širine boda"

- 7** Uklonite ucvrzne bodove.

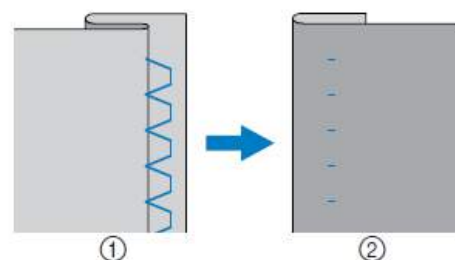

- ① Nalicje tkanine
- ② Lice tkanine

Šivenje rupica

Rupice se mogu sašiti. Tri boda su predviđena za izradu rupica.

Bod	Stopica	Broj boda				Primena	Sirina boda [mm (inch)]		Dužina boda [mm (inca)]		Dvoiglovljka	Stopica sa dup. trans.	Unazad/ Sivenje boda za pojačavanje	
		A	37	38	39		Auto	Manual	Auto	Manual				
Bod rupica		A	37	37	33	30	bodovi za rupice	5.0 (3/16)	3.0-5.0 (1/8-3/16)	0.5 (1/32)	0.2-1.0 (1/64-1/16)	No	No	automatsko pojačavanje
		A	38	38	34	31		5.0 (3/16)	3.0-5.0 (1/8-3/16)	0.5 (1/32)	0.2-1.0 (1/64-1/16)	No	No	
		A	39	39	35	32		6.0 (15/64)	3.0-6.0 (1/8-15/64)	1.0 (1/16)	0.5-2.0 (1/32-1/16)	No	No	
		A	40	40	36	33		6.0 (15/64)	3.0-6.0 (1/8-15/64)	1.5 (1/16)	1.0-3.0 (1/16-1/8)	No	No	
		A	41	41	37	34		7.0 (1/4)	3.0-7.0 (1/8-1/4)	0.5 (1/32)	0.3-1.0 (1/64-1/16)	No	No	
		A	42	42	-	-		7.0 (1/4)	3.0-7.0 (1/8-1/4)	0.5 (1/32)	0.3-1.0 (1/64-1/16)	No	No	
		A	43	43	-	-		7.0 (1/4)	3.0-7.0 (1/8-1/4)	0.5 (1/32)	0.3-1.0 (1/64-1/16)	No	No	

Vrednosti prikazane ispod "Auto" su podešene kada je bod selektovan. Vrednost podešenja se može izmeniti u skladu sa vrednostima prikazanim ispod polja "Manual".

Rupice sa maksimalnom dužinom od 30 mm (1-3/16 inča) (dijametar + debljina dugmeta) mogu biti šivene. Rupice se šiju kao što je dole prikazano.

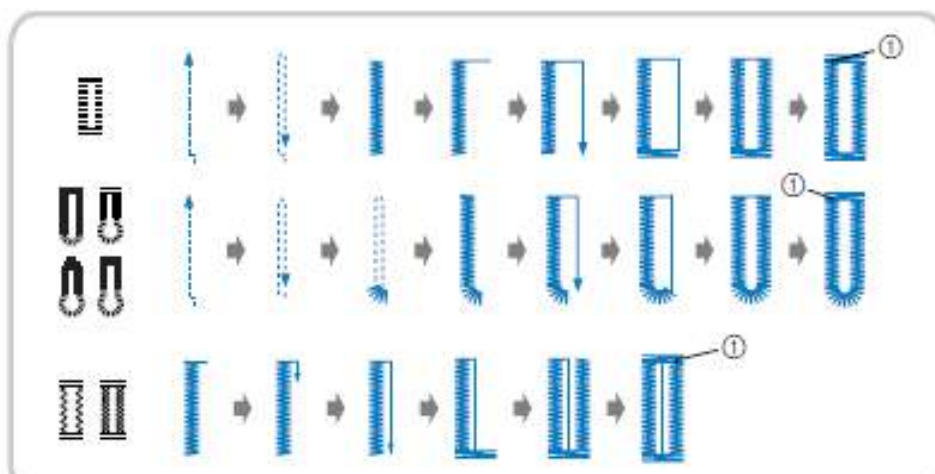

① Pojacavanje bodova



PAŽNJA

- Pre zamene stopice, proverite da li ste isključili mašinu, u suprotnom, može doći do slučajnog pritiska na taster i aktiviranja šivenja, što može dovesti do povreda.

Nazivi delova stopice za izradu rupica "A", koji služe za šivenje rupice, su dole prikazani.

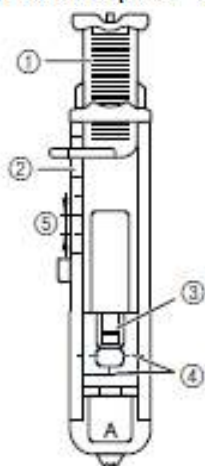

- ① Pločica za dugme
- ② Skala
- ③ Iglica
- ④ Oznake
- ⑤ 5 mm (3/16 inča)

■ Promena duzine boda

Pritisnite "+" ili "-" stranu regulatora duzine boda da podesite duzinu boda.

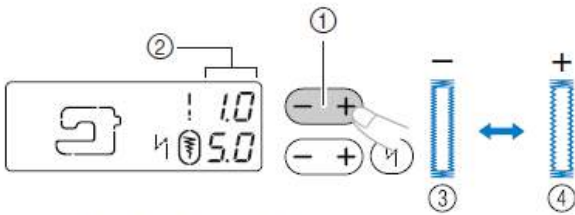

- ① Taster duzine boda
- ② Duzina boda
- ③ Fino
- ④ Zaobljeno

- Ako se tkanina ne kreće (na primer, ako je suviše debela), povećajte veličinu boda.

■ Promena širine boda

Pritisnite "+" ili "-" stranu tastera širine boda da podesite širinu boda.

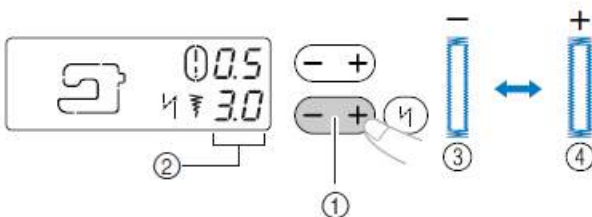

- ① Taster širine boda
- ② Širina bodca
- ③ Uzi
- ④ Širi





Podsetnik

- Pre šivenja rupica, proverite širinu i duzinu boda tako što ćete uraditi probno šivenje rupice na komadu tkanine.

■ Šivenje rupica na rastegljivim materijalima sa vrpcom

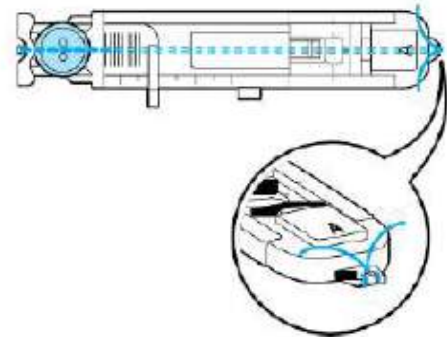
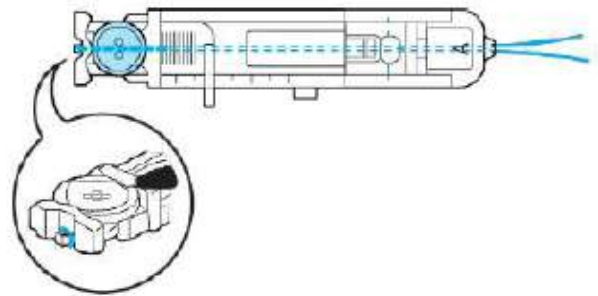
- 1 Zapnite vrpću po sredini stopice, kao što je na slici i potom je zavežite



- 2 Uključite mašinu
- 3 Izaberite  ili 
- 4 Namestite stopicu za rupice »A«.
- 5 Širinu boda prilagodite debljini vrpce
- 6 Spustite stopicu i polugicu za rupice i počnite da šijete
- 7 Kada završite šivenje, blago povucite vrpću i zategnite je

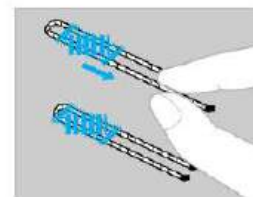

- 8 Iglom za ručno šivenje povucite vrpću na naličje i zavežite je

- 9 Paralicom presecite srednji deo. **Višak vrpce isecite**

Prisivanje dugmadi

Dugmad se mogu prisiti sa sivacom masinom.
Dugmad sa 2 ili sa 4 rupice se mogu prisiti.

- 1** Vrednost distance izmedju rupica na dugmetu koje treba da bude prišiveno.

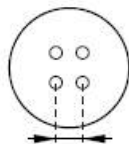

- 2** Podignite polugu šivace stopice, povucite polug transportera, koja je postavljena na poledjini mašine, tako da spustite zupce (u levo, ako s gleda sa zadnje strane mašine).

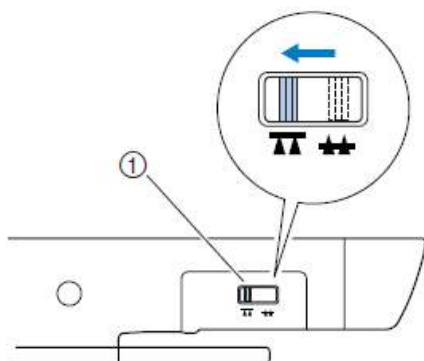

- ① Poluga za zupce transportera (kao što se vidi sa zadnje strane mašine)
► Zupci transportera su spušteni.

- 3** Uključite mašinu.

- 4** Selektujte bod .

- 5** Postavite stopicu "M".

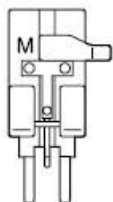

- O detaljima, pogledajte u "Zamena stopice"

- 6** Podesite širinu boda tako da bude jednaka distanci koja postoji izmedju rupica na dugmetu

- 7** Postavite dugme u stopicu za dugmad "M".

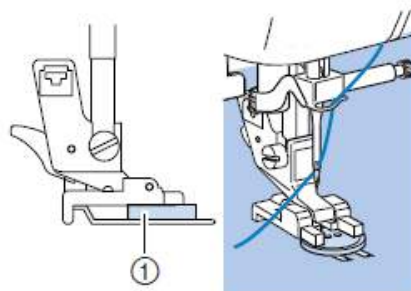

- ① Dugme

► Dugme je smešteno u ležište.

- Kada postavljate dugmad sa cetiri rupice, prvo šijete dve rupice koje su vam blize. Zatim, povucite dugme tako da mašina šije dve rupice koje su okrenute ka zadnjem delu mašine i nji sašijte na isti nacin.

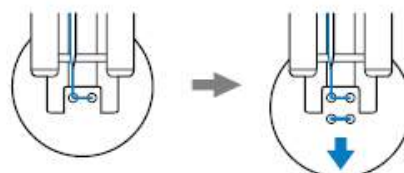

- 8** Okrenite zamašnjak ka sebi, (suprotno kretanju kazaljki sata) da proverite da li igla pravilno ulazi kroz rupice na dugmetu.

Ako izgleda da ce igla ubadati u dugme, izmerite ponovo distancu izmedju rupica na dugmetu. Podesite širinu boda da odgovara distanci izmedju rupica na dugmetu.



! PAŽNJA

- Kada šijete proverite da igla ne dodiruje dugme, u suprotnom, igla se može iskriviti ili polomiti.

Umetanje rajsferšlusa

Rajsferšlus se može prišiti na željenom mestu.

Naziv boda		Bod	Stopica	Primena	Sirina boda [mm (inc)]		Dužina boda [mm (inc)]		Dvoiglovlka	Stopica sa dup. trans.	Unazad/ Bod za pojačavanje
					Auto	Manual	Auto	Manual			
Ravan bod	Centar		J	Postavljanje rajsferšlusa, osnovno šivenje, šivenje nabora i sl.	-	-	2.5 (3/32)	0.2-5.0 (1/64-3/16)	Da (J)	*1 Da	Unazad

*1 Ne koristite šivenje unazad.

Vrednosti ispod polja "Auto" su podešene kada je bod selektovan. Podešenje može biti izmenjeno na bilo koju vrednost prikazanu ispod polja "Manual".

Postoji mnogo metoda za postavljanje rajsferšlusa. Zbog toga, samo postupci za postavljanje centralnog i rajsferšlusa sa strane su detaljno opisani.

! PAŽNJA

- Pre zamene stopice, proverite da li ste isključili mašinu, u suprotnom, može doći do slučajnog pritiska na taster i aktiviranja šivenja, što može dovesti do povreda.

Umetanje centralnog rajsferšlusa

Sivenje se vrši tako da oba dela tkanine budu okrenuta jedan prema drugom.

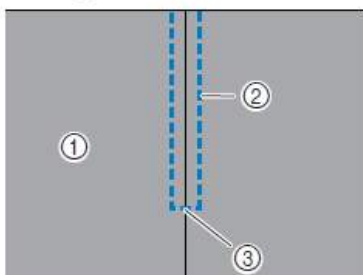

- ① Lice tkanine
- ② Sivenje
- ③ Kraj otvaranja rajsferšlusa

1 Uključite mašinu.

- 2** Postavite cik-cak stopicu "J" i sijte ravnim bodom do tačke otvaranja rajsferšlusa sa tkaninom, tako da oba dela gledaju s lica jedan prema drugom, šijte ravnim bodom unazad dok ne dodjete do otvaranja rajsferšlusa.
- O detaljima o osnovnom šivenju, pogledajte u "Osnovno šivenje"

3 Pricvrstite oba dela tkanine pri vrhu.

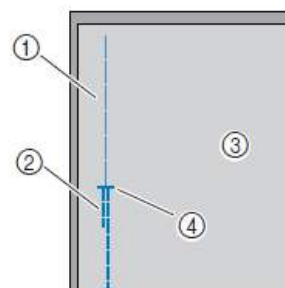

- ① Fircanje (pricvršćivanje)
- ② Sivenje unazad
- ③ Nalicje tkanine
- ④ Kraj otvaranja rajsferšlusa

4 Pritisnite otvoreni višak tj. porub na nalicju tkanine.

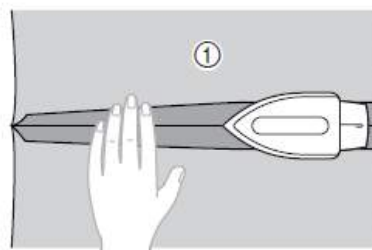

- ① Nalicje tkanine

- 5** Poravnajte stepove sa centrom rajsferšlusa i pricvrstite rajsferšlus na zeljeno mesto

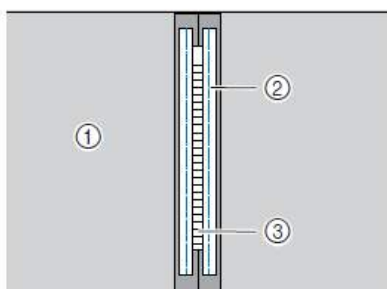

- ① Nalicje tkanine
- ② Pricvršćivanje
- ③ Rajsferšlus

- 6** Sa biracem bodova selektujte



- 7** Postavite nosac stopice sa desne strane iglice na stopici za rajsferšlus "I".

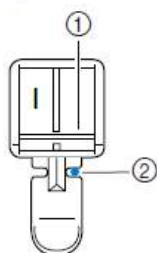

- ① Desna strana iglice
- ② Tacka ubadanja igle
- O detaljima, pogledajte u "Zamena švace stopice"

! PAŽNJA

- Kada koristite stopicu za rajsferšlus "I", obavezno koristite centralnu poziciju igle i lagano okrenite zamajac ka sebi da proverite da igla ne dodiruje stopicu. Ako je neki drugi bod selektovan i dogodi se da igla ubada u stopicu, može se dogoditi da se igla iskrivi ili polomi.

- 8** Površinski bod oko rajsferšlusa.

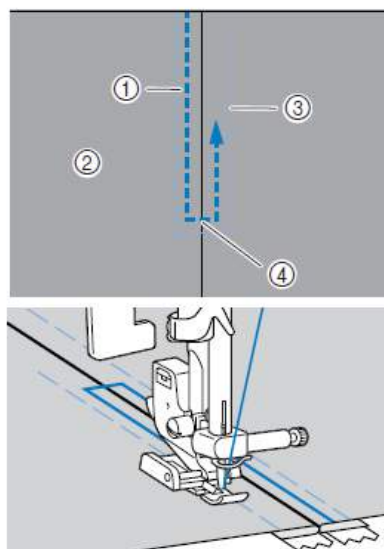

- ① Sivenje
- ② Lice tkanine
- ③ Pricvršćivanje
- ④ Kraj otvaranja rajsferšlusa

! PAŽNJA

- Kada sijete, proverite da igla ne dodiruje rajsferšlus, u suprotnom, igla se može iskriviti ili polomiti.

- 9** Uklonite heft bod (pricvrzni konac)

Umetanje rajsferšlusa sa strane

Sivenje se odvija na samo jednom delu tkanine. U potrebite ovaj tip rajsferšlusa za otvaranja sa strane ili za otvaranja sa zadnje strane.

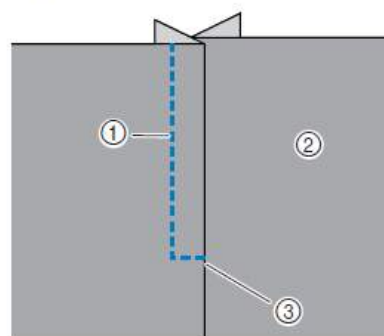

- ① Sivenje
- ② Lice tkanine
- ③ Kraj otvaranja rajsferšlusa

Sledeci postupak ce opisati kako da se šasije sa leve strane, sto je i ilustrovano.

1 Uključite mašinu.

2 Postavite cik-cak stopicu "J" i šijte ravnim bodom sve do tacke otvaranja rajsferšlusa.

- Sa licem tkanine, okrenutim jedno ka drugom, šijte unazad sve dok ne dodjete do otvaraca rajsferšlusa.
- O detaljima o osnovnom šivenju, pogledajte u "Osnovno šivenje"

3 Pricvrstite (priheftajte) oba komada tkanine pri vrhu, uz ivicu tkanine.

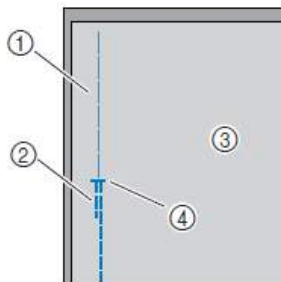

- ① Pricvršćivanje
- ② Šivenje unazad
- ③ Nalicje tkanine
- ④ Kraj otvaranja rajsferšlusa

4 Pritisnite otvoreni visak tj. porub na nalicju tkanine.

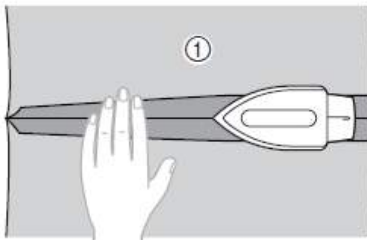

- ① Nalicje tkanine

5 Pritisnite ivicu poruba s lica tako da ostane (strana koja se neće šiti) ekstra 3 mm (1/8 inča).

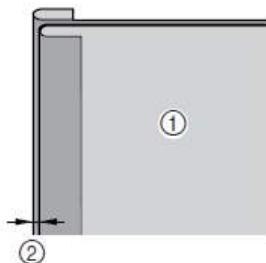

- ① Nalicje tkanine
- ② 3 mm (1/8 inča)

6 Poravnajte zube rajsferšlusa sa savijenom ivicom tkanine tako da ostane ekstra 3 mm (1/8 inča), zatim prihftajte ili špenadlom pricvrstite rajsferšlus.

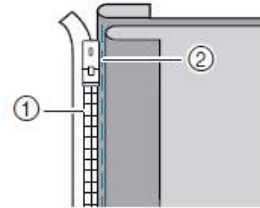

- ① Zubi rajsferšlusa
- ② Pricvršćivanje

7 Sa biracem bodova selektujte bod



8 Postavite nosac šivace stopice s desne strane iglice na stopici "I".

- Ako se šije na desnoj strani, (suprotna strana od ovog primera), postavite nosac šivace stopice s desne strane iglice na stopici.

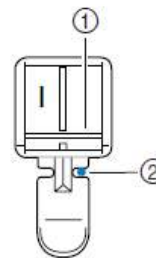

- ① Desna strana iglice
- ② Tacka ubadanja igle
- O detaljima ,pogledajte u "Zamena šivace stopice"

! PAŽNJA

- Kada koristite stopicu za rajsferšlus "I", obavezno koristite centralnu poziciju igle i lagano okrenite zamajac ka sebi da proverite da igla ne dodiruje stopicu. Ako je neki drugi bod selektovan i dogodi se da igla ubada u stopicu, može se dogoditi da se igla iskrivi ili polomi.

- 9** Zapocnite šivenje. Podesite brzinu šivenja povlacenjem u levo (tako da ce mašina štiti sporo).

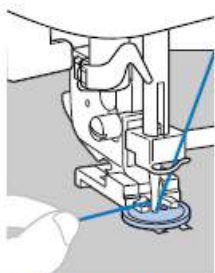

mašina automatski staje nakon šivenja sigurnosnih bodova za pojacavanje.

- Ako je potrebno dodatno pojacanje dugmeta, ponovite postupak prišivanja dugmeta dva puta.

- 10** Upotrebite makaze da presecete gornji i donji konac na pocetku šivenja.

Izvucite gornji konac, na kraju šivenja, na nalicju tkanine i onda ga uvezite sa donjim koncem

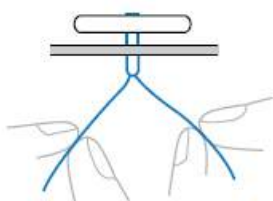

- 11** Kada ste završili sa postavljanjem dugmeta, povucite polugu transportera (u desno, kao što se vidi na poledjini mašine) da podignete zupce transportera.

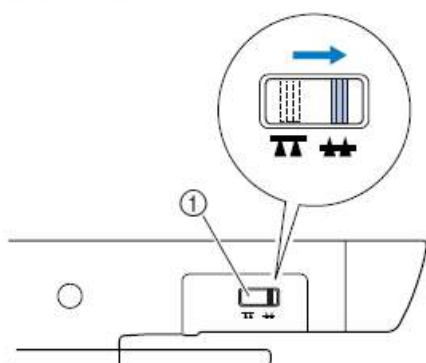

- ① Poluga za zupce transportera (kao što se vidi sa zadnje strane mašine)

Podsetnik

- Pozicija transportera je normalno podešena u desnoj poziciji (kao što se vidi sa zadnje strane mašine).
- Zupci transportera se podizu automatski kada zapocnete šivenje ponovo.

- Postavljanje kraka (ispupčenja) dugmetu**
Da sašijete, postavite dugme sa rastojanjem izmedju njega i tkanine, zatim namotajte konac rukom. Ovo ce pricvrstiti dugme.

- 1** Postavite dugme unutar stopice "M", zatim gurnite polugu sa krakom ka sebi.

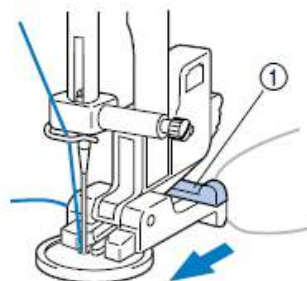

- ① Poluga sa krakom

- 2** Kada je šivenje završeno, odsecite gornji konac sa dosta viška, obmotajte konac oko konca koji se nalazi izmedju dugmeta i tkanine, zavezite ga sa koncem koji postoji od pocetka šivenja.

Zavezite zajedno konac špulne na kraju sa krajem konca koji se pojavljuje po završetku šivenja na nalicju tkanine.



- 3** Odsecite svaki visak konca.

- 9** Sijte rajferslus na delu tkanine tako da ostane ekstra 3 mm (1/8 inča), pocinjuci od osnove rajferslusa.

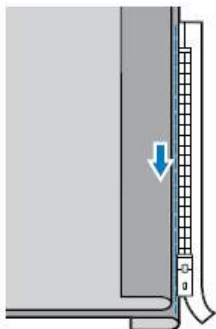

! PAŽNJA

- Kada sijete, proverite da igla ne dodiruje rajferslus, u suprotnom, igla se može iskriviti ili polomiti.

- 10** Kada ste na 5 cm (2 inča) od kraja rajferslusa, zaustavite šivacu masinu sa iglom u donjoj poziciji (u tkanini), podignite polugu šivace stopice otvorite rajferslus i nastavite sa šivenjem.

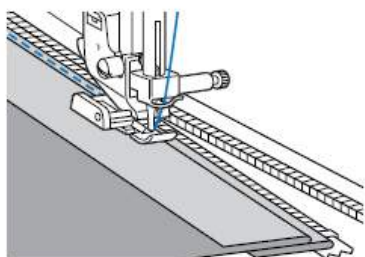

- 11** Zatvorite rajferslus, okrenite tkaninu, zatim pricvrstite drugu stranu rajferslusa za tkaninu.

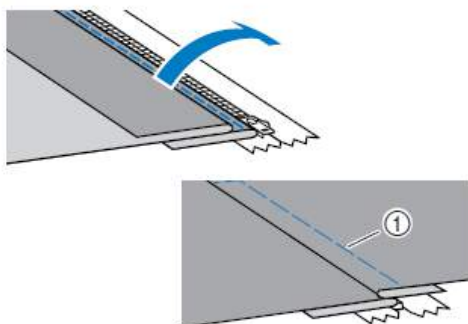

- ① Pricvršćivanje (heftanje) rajferslusa

- 12** Postavite nosac šivace stopice s druge strane iglice na stopici "I".

Ako je nosac stopice postavljen na desnoj strani iglice, kao u koraku **8**, promenite poziciju u levu stranu.

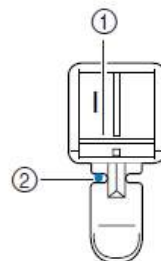

- ① Leva strana iglice na stopici
- ② Tacka ubadanja igle
- O detaljima, pogledajte u "Zamena stopice"

- 13** Površinski bod oko rajferslusa. Sijte bodom unazad do kraja otvaranja rajferslusa i poravnajte zube rajferslusa sa stranicom na šivacoj stopici.

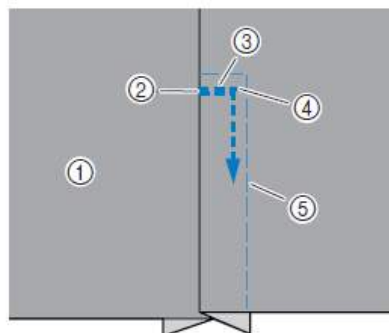

- ① Lice tkanine
- ② Kraj otvaranja rajferslusa
- ③ Sivenje unazad
- ④ Zapocinjanje švenja
- ⑤ Pricvršćivanje

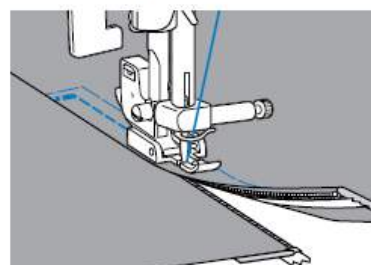

- 14** Kada ste na 5 cm (2 inča) od kraja rajferslusa, zaustavite šivacu masinu sa iglom u donjoj poziciji (u tkanini) i podignite polugu šivace stopice.

- 15** Uklonite pricvrсни konac, otvorite rajferslus i nastavite sa šivenjem.



Šivenje strec tkanina i elasticnih traka

Strec tkanine se mogu šiti, kao što je moguće prišivati elasticne trake.

Naziv boda	Bod	Stopica	Primena	Sirina boda [mm (inch)]		Duzina boda [mm (inch)]		Dvoiglovljka	Stopica sa dup trans.	Unazad/ Bod za pojacavanje
				Auto	Manual	Auto	Manual			
Strec bod		J	Šivenje strec tkanina i dekorativno šivenje	1.0 (1/16)	1.0–3.0 (1/16–1/8)	2.5 (3/32)	1.0–4.0 (1/16–3/16)	Da (J)	Ne	Pojacavanje
3-struki cik-cak bod		J	Overlok na srednje teskim ili strec tkaninama, postavljanje lastih traka, krpljenje itd.	5.0 (3/16)	1.5–7.0 (1/16–1/4)	1.0 (1/16)	0.2–4.0 (1/64–3/16)	Da (J)	Ne	Pojacavanje

Vrednosti ispod polja "Auto" su podešene kada je bod selektovan. Podešenje može biti promenjeno u bilo koju vrednost koja je prikazana ispod polja "Manual".

Obratite pažnju na sledeće napomene dok šijete.

! PAŽNJA

- Pre zamene stopice, proverite da li ste isključili mašinu, u suprotnom, može doći do slučajnog pritiska na taster i aktiviranja šivenja, što može dovesti do povreda.

Strec šivenje

- Uključite mašinu.
- Sa biracem bodova selektujte bod .
- Postavite cik-cak stopicu "J".
 - O detaljima, pogledajte u "Zamena stopice"

- Sijte bez razvlacenja tkanine.

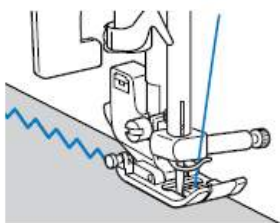

Postavljanje elasticnih traka

Kada je elasticna traka postavljena na tačno određenom delu odeće, završne dimenzije treba da budu takve da se traka može normalno razvući. Zato je neophodno da se upotrebi tačna dužina elasticne trake tj. lastiha.

- Pricvrstite elasticnu traku sa naličja tkanine.

Pricvrstite elasticnu traku na nekoliko mesta da osigurate pravilnu poziciju na tkanini pre nego je prišijete (pogledajte sliku).

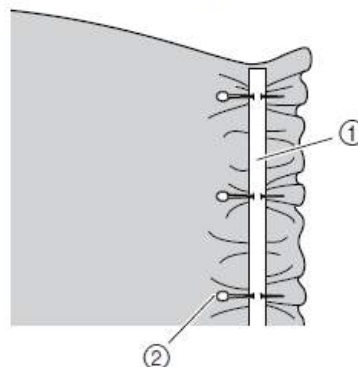

- ① Elasticna traka
② Spenadla

- Uključite mašinu.

3 Sa biracem bodova selektujte

bod 

4 Postavite cik-cak stopicu "J".

- O detaljima ,pogledajte u "Zamena stopice"

5 Sijte elasticnu traku na tkanini tako da je blago razvlacite kao da je iste duzine kao i duzina tkanine na koju se prišiva.



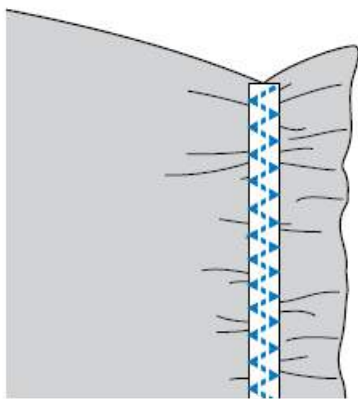
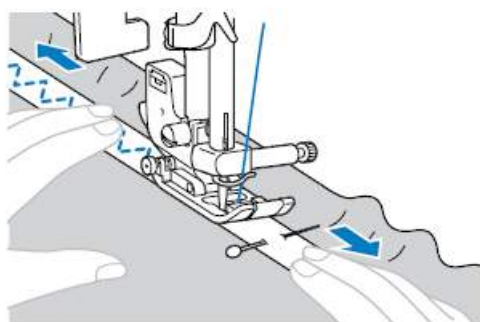







Za vreme rastezanja ispred šivace stopice s levom rukom,desnom izvlacite svaku špenadlu koja se približi šivacoj stopici.



PAŽNJA

- Kada sijete, proverite da igla slučajno ne dodirne ni jednu špenadlu jer, u suprotnom, igla se može iskriviti ili polomiti.

Aplikacije, pacvork i quilt šivenje

Bod	Stopica	Broj boda				Primena	Sirina boda [mm (inch)]		Duzina boda [mm (inca)]		Dvoiglovlka	Stopica sa dup. trans.	Unazad/ Sivenje boda za pojačavanje
							Auto	Manual	Auto	Manual			
	J	05	05	05	05	cik-cak	3.5 (1/8)	0.0-7.0 (0-1/4)	1.4 (1/16)	0.0-4.0 (0-3/16)	Yes (J)	*1 Yes	unazad
	J	18	18	-	-		3.5 (1/8)	0.0-7.0 (0-1/4)	1.4 (1/16)	0.0-4.0 (0-3/16)	No	Yes	
	J	13	13	13	13	aplikacije	3.5 (1/8)	2.5-7.0 (3/32-1/4)	2.5 (3/32)	1.6-4.0 (1/16-3/16)	Yes (J)	No	pojačavanje
	J	19	19	-	-		1.5 (1/16)	0.5-3.5 (1/32-1/8)	1.8 (1/16)	1.0-4.0 (1/16-3/16)	No	No	
	J	20	20	-	-		1.5 (1/16)	0.5-3.5 (1/32-1/8)	1.8 (1/16)	1.0-4.0 (1/16-3/16)	No	No	
	J	15	15	15	15	spajanje	5.5 (7/32)	0.0-7.0 (0-1/4)	2.0 (1/16)	0.2-5.0 (1/64-3/16)	No	No	
	J	16	16	-	-		1.5 (1/16)	0.0-7.0 (0-1/4)	2.0 (1/16)	0.2-5.0 (1/64-3/16)	No	Yes	
	J	23	23	19	19	pačvork	4.0 (3/16)	0.0-7.0 (0-1/4)	1.2 (1/16)	0.2-4.0 (1/64-3/16)	Yes (J)	No	
	J	24	24	20	20		5.0 (3/16)	2.5-7.0 (3/32-1/4)	2.5 (3/32)	1.0-4.0 (1/16-3/16)	Yes (J)	No	
	J	25	25	21	21		5.0 (3/16)	0.0-7.0 (0-1/4)	1.2 (1/16)	0.2-4.0 (1/64-3/16)	Yes (J)	No	

*1 Ne koristite šivenje unazad.

Bod	Stopica	Broj boda				Primena	Širina boda [mm (inch)]		Dužina boda [mm (inca)]		Dvoiglova	Stopica sa dup. trans.	Unazad/Šivenje boda za pojačavanje
		Auto	Manual	Auto	Manual								
	J	17	17	16	16	kvilting	0.0 (0)	0.0-7.0 (0-1/4)	2.5 (3/32)	1.0-4.0 (1/16-3/16)	No	No	pojačavanje
	J	21	21	17	17		7.0 (1/4)	1.0-7.0 (1/16-1/4)	1.6 (1/16)	1.0-4.0 (1/16-3/16)	No	No	

*¹Ne koristite šivenje unazad.

Vrednosti ispod polja "Auto" su podešene kada je bod selektovan. Podešenje može biti izmenjeno na bilo koju vrednost prikazanu ispod polja "Manual".

! PAŽNJA

- Pre zamene šivace stopice, proverite da li ste isključili šivacu masinu, u suprotnom, može doći do slučajnog pritiska na taster i aktiviranja šivenja, a što može dovesti do povreda.

Šivenje aplikacija

- 1 Isecite aplikaciju, ali ostavite rastojanje od ivice oko 3 i 5 mm (1/8 i 3/16 inča).

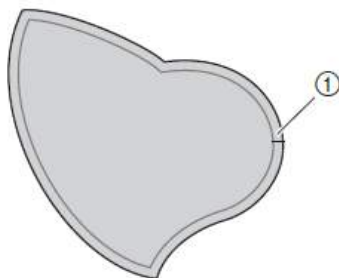

① Rastojanje od ivice tkanine

- 2 Postavite na poledjini aplikacije tanak papir ili stabilizator i prepegajte ih zajedno.



- 3 Okrenite tkaninu i zatim pricvrstite spenadlami na tkaninu na kojoj aplikacija treba da bude prišivena.

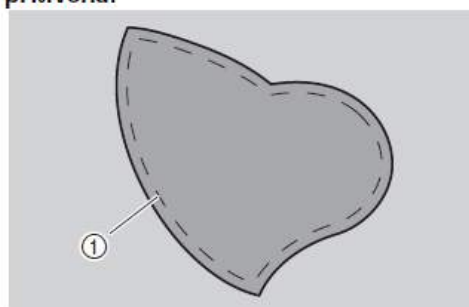

① Pricvršivanje tkanine

- 4 Uključite masinu.

- 5 Sa biracem bodova selektujte

bod ili .

- 6 Postavite cik-cak stopicu "J".
 - O detaljima, pogledajte u "Zamena stopice"

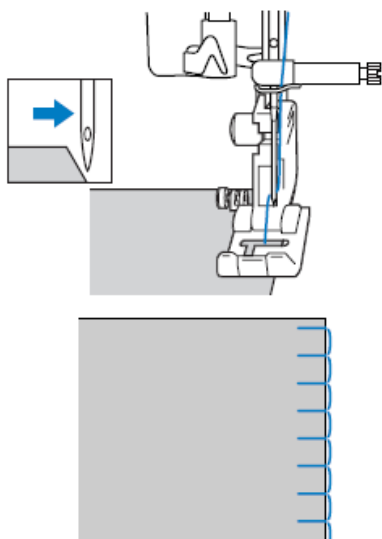

- 7** Okrenite zamajac ka sebi i započnite šivenje oko ivica aplikacije, ali proverite da li igla tači ubada spoljni deo ivice aplikacije.

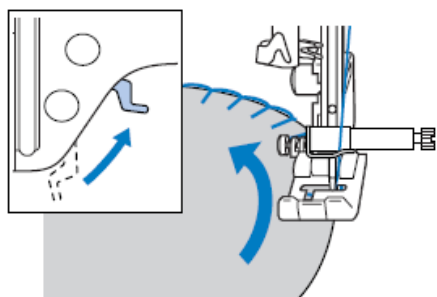

- Kada šijete uglove, zaustavite mašinu sa ig u donjoj poziciji (zabodenoj u tkaninu) na sp strani aplikacije, podignite stopicu i okrenite tkaninu u zelenom pravcu za nastavak šive



Spajanje dve tkanine

- 1** profircajte ili stavite špenadle
- 2** uključite mašinu
- 3** izaberite bod  ili 

- 4** postavite stopicu "J"

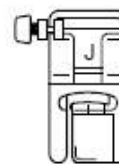

- 5** započnite šivenje

- ▮ pratite ivicu stopice kao na slici

Pacvork (crazy quilt) šivenje

- 1** Presavijte ivicu gornjeg sloja tkanine i postav je iznad donjeg komada tkanine.
- 2** Sijte oba komada tkanine tako da bod zahv oba tj. preko oba komada tkanine.

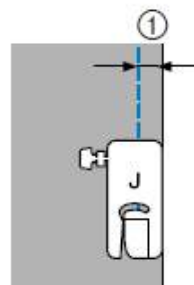
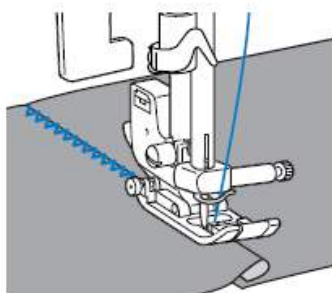

① 6.5 mm (1/4 inch)

- ako šijete levu stranu, izjednačite stopicu kao na slici dole

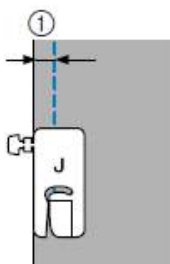

① 6.5 mm (1/4 inch)

- ⑤ Položite obe ruke na materijal, desno i levo i zategnite materijal

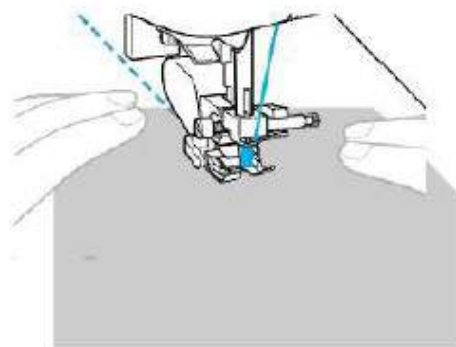

- Upotreba vodilice

Vodilicu koristite za paralelne šavove



- ① Postavite vodilicu u stopicu sa gornjim transportom ili na nosač stopice

stopica sa gornjim transportom



nosač stopice



- ② Podesite vodilicu tako da nalegne na šav, da bi sledeći bioparalelan

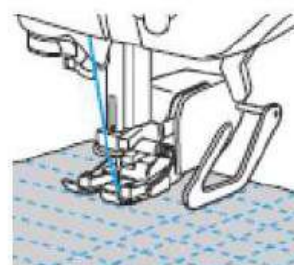

Prešivanje

Šivenje sa punjenjem između dva sloja materijala, zove se prešivanje.

Za bolje rezultate koristite stopicusa gornjim transportom.



NAPOMENA

Kada koristite stopicu sa gornjim transportom, ručno uvucite konca u iglu.

Možete i prvo uvući konac uvlačačem, a zatim postaviti stopicu

Za prešivanje koristite igle br. 90/14

Sa stopicom sa gornjim transportom možete koristiti samo ravne i cik-cak bodove i ne možete da radite povratne bodove.

- ① Ufircajte materijal
- ② Uključite mašinu
- ③ Izaberite bod
- ④ Namestite stopicu sa gornjim transportom

Slobodan quilting

Za slobodan quilting, spustite zupce transportera (sa polugom za pozicioniranje zubaca) tako da se tkanina ne kreće pomoću njih.

Opciona quilting stopica je neophodna za slobodan quilting.



- 1 Isključite šivacu mašinu.
- 2 Uklonite šivacu stopicu i nosac šivace stopice.
 - O detaljima, pogledajte u "Uklanjanje nosaca šivace stopice"

- 3 Postavite quilting stopicu na sraf nosaca šivace stopice. Igljica quilting stopice treba da bude pozicionirana iznad šrafa na nosacu igle.

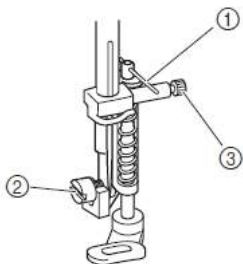

- 1 Igljica na quilting stopici
- 2 Sraf nosaca šivace stopice
- 3 Sraf nosaca igle

- 4 Pridržite quilting stopicu desnom rukom, zatim levom rukom srafcičigerom pricvrstite sraf na nosaca stopice.

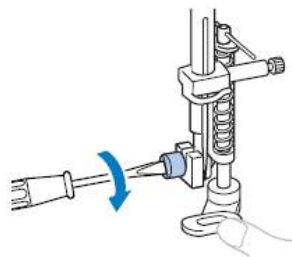

! PAŽNJA

- Proverite da li ste dobro pricvrstili sraf, u suprotnom, igla može dotaknuti šivacu stopicu i iskriviti se ili polomiti.

- 5 Povucite polugu za pozicioniranje zubaca, lociranu na poledjini kucišta mašine, u poziciju koja je prikazana, da spustite zupce.

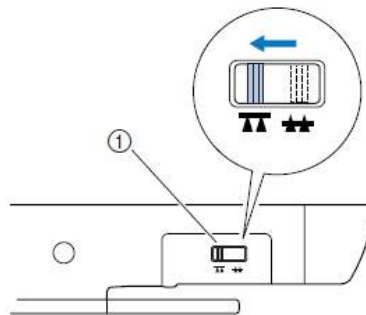

- 1 Poluga za pozicioniranje zubaca (vidi se na poledjini mašine)

- 6 Uključite šivacu mašinu.

- 7 Sa biracem bodova selektujte

bod  ili 

- 8** Upotrebite obe ruke da pravilno razvucete tkaninu i pravilno je vodite ispod stopice. U cvrsni bodovi se šiju na pocetku i kraju šivenja motiva ili boda.

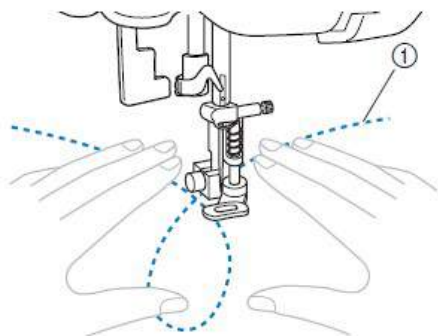

- ① Bod(motiv)
- Šivenje unazad nije moguće kada su zupci transportera spušteni.

- 9** Kada je šivenje završeno, povucite polugu za pozicioniranje transportera da ponovo vratite zupce u osnovnu poziciju.

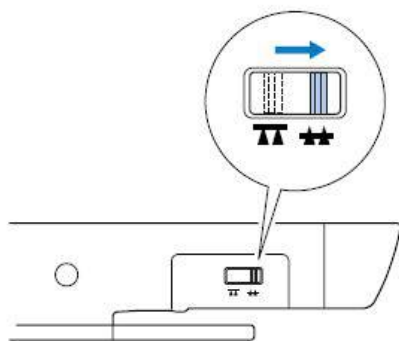



- U levoj poziciji, zupci su normalno podignuti.

Podsetnik

- Okreite zamajac da podignete transporter.

Šivenje bodova za pojačavanje

Bodovi za pojačavanje šepa ili šivenja su posebno potrebni kod završetaka rukava, džepova i sl.

Naziv boda	Bod	Stopica	Primena	Širina boda [mm (inch)]		Dužina boda [mm (inch)]		Dvoiglovka	Stopica sa dup. trans.	Unazad/ Bod za pojačavanje
				Auto	Manual	Auto	Manual			
Trostruki streč bod		J	Sivenje rukava, unutrašnjih poruba, streč tkanina i dekorativno šivenje	0.0 (0)	0.0–7.0 (0–1/4)	2.5 (3/32)	1.5–4.0 (1/16–3/16)	Da	Ne	Pojacavanje
Bartak bod		A	Pojacavanje otvora i polja gde lako dolazi do paranja šepa tj. poruba	2.0 (1/16)	1.0–3.0 (1/16–1/8)	0.4 (1/64)	0.3–1.0 (1/64–1/16)	Ne	Ne	Automatsko pojacavanje

Vrednosti ispod polja "Auto" su podešene kada je bod selektovan. Podešenje može biti izmenjeno na bilo koju vrednost prikazanu ispod polja "Manual".



PAŽNJA

- Pre zamene stopice, proverite da li ste isključili mašinu, u suprotnom, može doći do slučajnog pritiska na taster i aktiviranja šivenja, što može dovesti do povreda.

Trostruki streč bod

Sa svakim ubodom, tri obrnuta boda bivaju sašivena.

- 1 Uključite sivacu mašinu.
- 2 Sa biracem bodova selektujte bod .
- 3 Postavite cik-cak stopicu "J".
 - O detaljima, pogledajte u "Zamena šivace stopice"
- 4 Zapocnite šivenje.

■ Promena pozicije igle

Pozicija igle se može podesiti kod ravnog boda (leva pozicija igle) i trostrukog streč boda podešavanjem širine boda. Pritisnite "-" stranu tastera širine boda za levu iglenu poziciju, ili pritisnite "+" stranu za desnu iglenu poziciju.

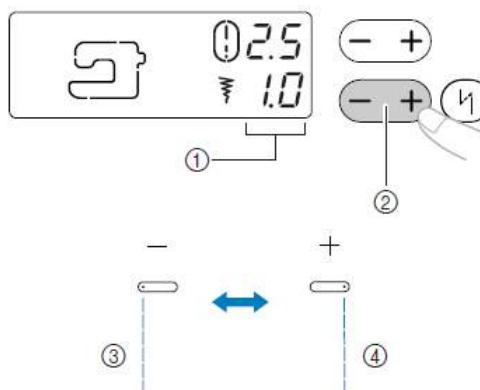

- ① Širina boda
- ② Taster širine boda
- ③ Pomera poziciju igle u levo
- ④ Pomera poziciju igle u desno

Bartak šivenje

Bartatakovi su jedna vrsta ucvrstnih bodova koji se koriste kod završnih tacaka šivenja, poput raznih otvora, rupica ili dzepova.

Kao primer, proces šivenja bartakova na uglovima dzepova je dole prikazan.

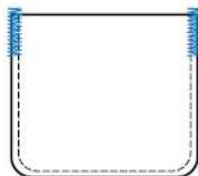

- 1 Odredite zeljenu duzinu bartaka. Podesite pločicu za dugme na stopici "A" na zeljenu duzinu. (Distanca između oznaka na skali šivace stopice je 5 mm (3/16 inča).)

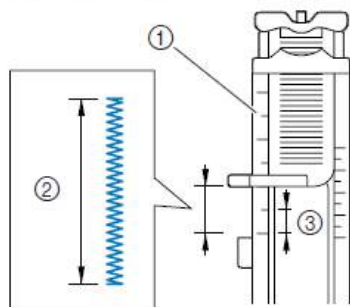

- 1 Skala
- 2 Duzina bartaka
- 3 5 mm (3/16 inča)

- 2 Uključite šivacu mašinu.

- 3 Sa biracem bodova selektujte

bod .

- 4 Postavite stopicu za rupice "A".
 - O detaljima ,pogledajte u "Zamena stopice"

- 5 Provedite gornji konac kroz rupicu na stopici i ostavite ga da leži ispod stopice, kao što je prikazano.

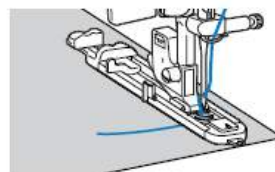

- 6 Sa otvorom dzepa, okrenutim ka vama, postavite tkaninu tako da igla ubada 2 mm (1/16 inča) ispred otvora dzepa i zatim spustite polugu šivace stopice.

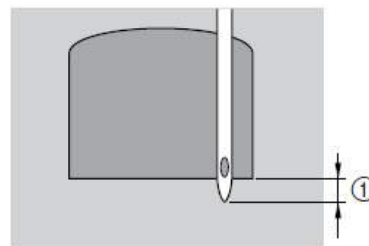

- 1 2 mm (1/16 inča)

Napomena

- Kada spustate šivacu stopicu, ne gurajte stopicu unapred, u suprotnom, bartak neće biti sašiven u zeljenoj veličini.

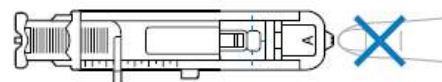

- 7** Povucite na dole polugu za rupice, sve dok je moguće.

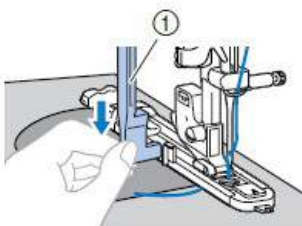

- ① Poluga za rupice

Poluga za rupice treba da bude pozicionirana iza metalnog granicnika koji se nalazi na stopici.

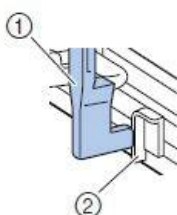

- ① Poluga za rupice
② Granicnik

- 8** Lagano levom rukom pridržite kraj gornjeg konca i započnite šivenje.

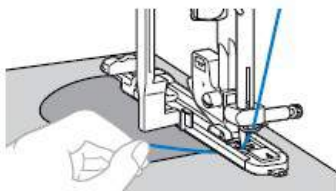

► Kada je šivenje završeno, mašina automatski šije bodove za pojacavanje a zatim se zaustavlja.

- 9** Podignite polugu šivace stopice, odsecite konce i uklonite tkaninu.

- 10** Podignite polugu za izradu rupica u njenu osnovnu poziciju.













Podsetnik

- Ako se tkanina ne kreće, na primer, zato što je debela, povećajte dužinu boda. O detaljima pogledajte u "Podešavanje dužine i širine boda"

Dekorativni

Sa ovim bodovima šijete dekorativne šavove.

Bod	Stopica	Broj boda				Primena	Sirina boda [mm (inch)]		Duzina boda [mm (inca)]		Dvoiglovljka	Stopica sa dup. trans.	Unazad/ Sivenje boda za pojacavanje
							Auto	Manual	Auto	Manual			
	J	26	26	22	22	fagot	5.0 (3/16)	0.0-7.0 (0-1/4)	2.5 (3/32)	1.0-4.0 (1/16-3/16)	Yes (J)	No	pojačavanje
	J	27	27	23	23		5.0 (3/16)	2.5-7.0 (3/32-1/4)	2.5 (3/32)	1.0-4.0 (1/16-3/16)	Yes (J)	No	
	J	23	23	19	19	pačvork	4.0 (3/16)	0.0-7.0 (0-1/4)	1.2 (1/16)	0.2-4.0 (1/64-3/16)	Yes (J)	No	
	J	24	24	20	20		5.0 (3/16)	2.5-7.0 (3/32-1/4)	2.5 (3/32)	1.0-4.0 (1/16-3/16)	Yes (J)	No	
	J	25	25	21	21		5.0 (3/16)	0.0-7.0 (0-1/4)	1.2 (1/16)	0.2-4.0 (1/64-3/16)	Yes (J)	No	
	J	14	14	14	14	aplikacije	4.0 (3/16)	0.0-7.0 (0-1/4)	2.5 (3/32)	0.2-4.0 (1/64-3/16)	Yes (J)	No	
	N	22	22	18	18	školjkasti	5.0 (3/16)	2.5-7.0 (3/32-1/4)	0.5 (1/32)	0.1-1.0 (1/64-1/16)	Yes (J)	No	
	N	32	32	28	27	aplikacije	3.5 (1/8)	1.5-7.0 (1/16-1/4)	2.5 (3/32)	1.6-4.0 (1/16-3/16)	No	No	
	N	33	33	29	28	dekorativni	6.0 (15/64)	1.5-7.0 (1/16-1/4)	3.0 (1/8)	1.5-4.0 (1/16-3/16)	No	No	
	N	34	34	30	29		5.0 (3/16)	1.5-7.0 (1/16-1/4)	4.0 (3/16)	1.5-4.0 (1/16-3/16)	No	No	
	N	35	35	31	-		5.0 (3/16)	1.5-7.0 (1/16-1/4)	2.5 (3/32)	1.5-4.0 (1/16-3/16)	No	No	

Bod	Stopica	Broj boda				Primena	Sirina boda [mm (inch)]		Duzina boda [mm (inca)]		Dvoiglovska	Stopica sa dup. trans.	Unazad/ Sivenje boda za pojačavanje
							Auto	Manual	Auto	Manual			
	N	36	36	32	-	dekorativni	5.0 (3/16)	1.5-7.0 (1/16-1/4)	2.0 (1/16)	1.5-4.0 (1/64-3/16)	No	No	pojačavanje
	J	28	28	24	24		4.0 (3/16)	0.0-7.0 (0-1/4)	3.0 (1/8)	2.0-4.0 (1/16-3/16)	No	No	
	J	29	29	25	25		4.0 (3/16)	0.0-7.0 (0-1/4)	2.5 (3/32)	1.0-4.0 (1/16-3/16)	Yes (J)	No	
	J	30	30	26	-		5.5 (7/32)	0.0-7.0 (0-1/4)	1.6 (1/16)	1.0-4.0 (1/64-3/16)	Yes (J)	No	
	N	31	31	27	26		5.0 (3/16)	1.5-7.0 (1/16-1/4)	1.0 (1/16)	0.2-4.0 (1/64-3/16)	Yes (J)	No	

Sašivni bod

- 1 Preklopite i prepegajte dva komada materijala
- 2 Grubo ih prišijte na tanak papir ili vodotopivi stabilizator, sa razmakom od oko 4 mm

Šivenje olakšajte iscrtavanjem crte po sredini papira.

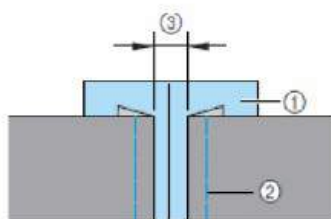

- 1 tanak papir ili stabilizator
- 2 firč
- 3 4 mm (3/16 inča)

3 Uključite mašinu

4 Izaberite bod ili

5 Namestite stopicu »J«.

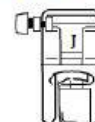

6 Podesite širinu boda na 7,0 mm (1/4 inča).

7 Šijte tako da je središte stopice poravnano sa središtem dva komada materijala

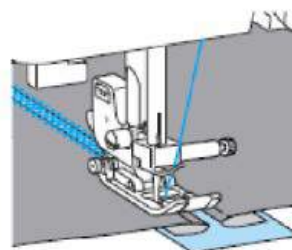
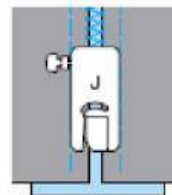

8 Po završetku šivenja odstranite papir.

Školjkasti bod

1 Uključite mašinu

2 Izaberite bod 

3 Namestite stopicu za monogram "N".

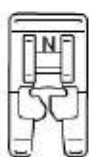

4 Šijte uz ivicu materijala

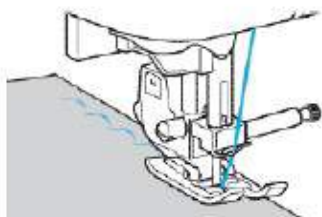

• Za bolje rezultate, materijal uširkajte ili prepeglajte

5 Odsecite materijal po ivicama

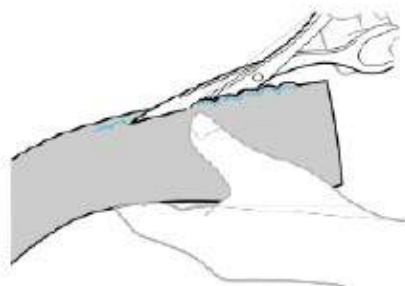

• Vodite računa da ne presečete šavove

Smok /Nabori

1 Uključite mašinu

2 Izaberite ravan bod i podesite dužinu boda na **4,0 mm (3/16 inča)**, a zatim smanjite napetost konca

3 Namestite cikcak stopicu »J«.

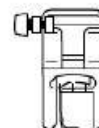

4 Zašijte paralelne šavove na daljini **1 cm (3/8 inča)**

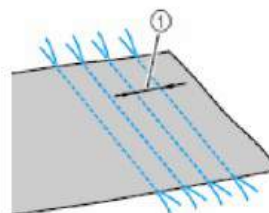

① 1 cm (3/8 inča)

• Nije potrebno ojačavanje bodova

• Na kraju šivenja izvucite približno 5 cm konca (2 inča).

5 Povucite konce grajfera, da napravite nabore
Nabore prepeglajte

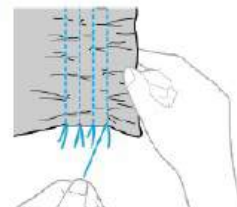

6 Izaberite bod 

7 Šijte u prostoru između ravnih šavova

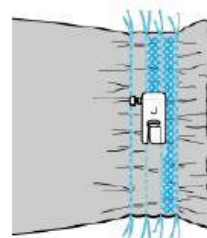

8 Izvucite konce ravnih šavova

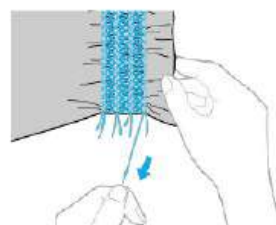

ŠKOLJKASTA IVICA

- 1 Materijal preklopite po dijagonali

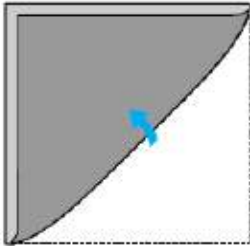

- 2 Uključite mašinu

- 4 Namestite cikcak stopicu »J«.



- 5 Proverite da li igla ubada u ivicu materijala, dok šijete

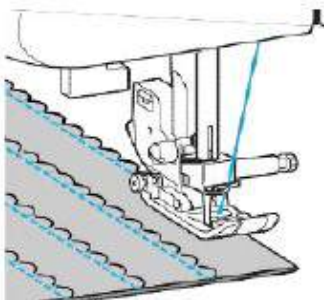
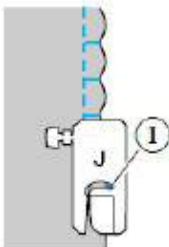

- 1 tačka ubadanja igle

- 6 Odvijte materijal i prepegajte nabore sa jedne strane

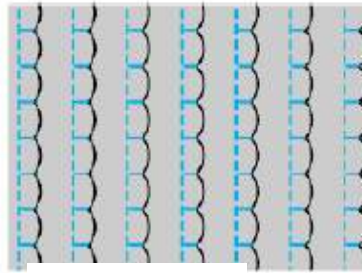

SPOJNI ŠAV

- 1 Uključite mašinu

- 2 Zašijte materijale licem na lece

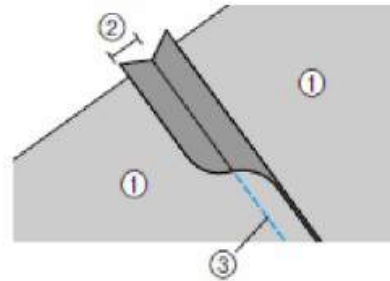

- 1 naličje
2 6, mm (1/4 inča) dodatka
3 Ravni bod

- 3 Namestite cikcak stopicu »J«.

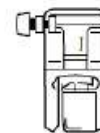

- 4 Izaberite bod 

- 5 Šijte tako da je lice materijala gore i da je sredina materijala izjednačena sa stopicom

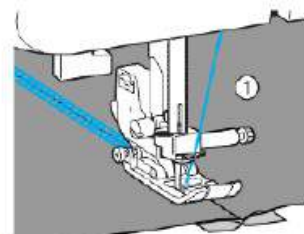

- 1 lice

Tradicionalni



Za šivenje ovih bodova, koristite iglu wing i rupice će biti veće, pa samim tim i izgled boda tradicionalniji i nalik na čipku



UPOZORENJE

- Ne možete da koristite automatski uvlačač konca sa ovom iglom

- 1 Stavite iglu **wing**.



- Upotrebite 130/705H 100/16 iglu wing.

- 2 Uključite mašinu

- 3 Izaberite bod

- 4 Namestite stopicu za monograme "N".

- 5 Započnite šivenje

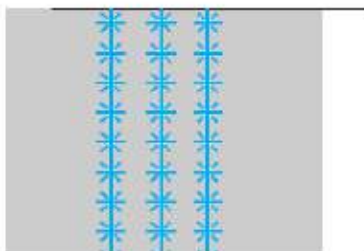

■ Ažur (Primer 1)

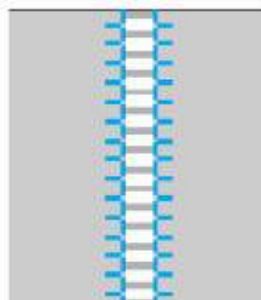

- 1 Izvucite niti iz materijala

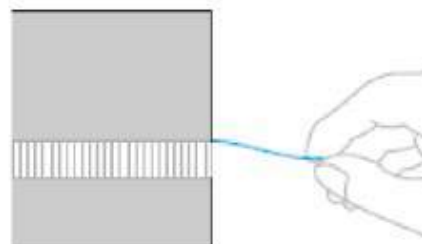

- 2 Uključite mašinu

- 3 Izaberite bod

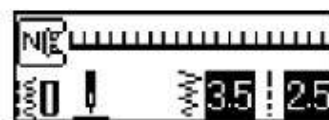

- 4 Namestite stopicu za monograme "N".

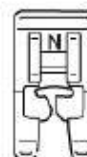

- 5 Namestite materijal tako da je lice gore i šijte po desnoj ivici

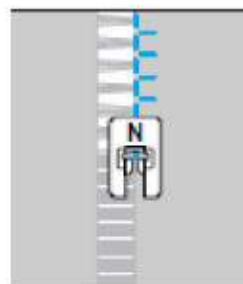

Možete izvući niti iz materijala i to nazivamo "Ažuriranje"

Dva načina su opisana u nastavku

■ Ažur (Primer 2)

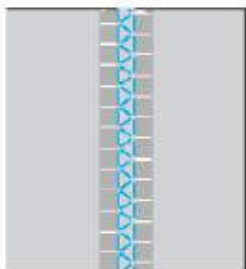

- 1 Izvucite neke niti iz dva materijala, između kojih je **približno 4 mm (3/16 inča)** nepocepnanog prostora

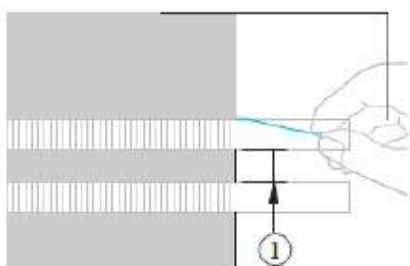

- 1 4 mm (3/16 inča)

- 2 Uključite mašinu

- 3 Izaberite bod

- 4 Nameštite stopicu za monograme "N".

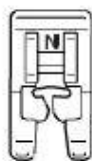

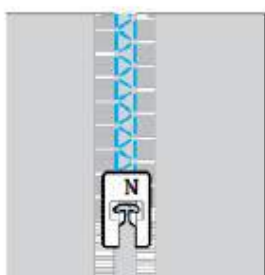

- 5 Šijte po neoparanoj sredini



Upotreba noza sa strane (opcionalni)

Upotrebom noza sa strane, overlok šivenje se radi sa istovremenim odsecanjem viška tkanine.

Naziv boda	Bod	Stopica	Primena	Sirina boda [mm (inca)]		Dužina boda [mm (inca)]		Unazad/ Bod za pojačavanje
				Auto	Manual	Auto	Manual	
Overlok bod		S	Osnovno šivenje, šivenje nabora i slicno.	0.0 (0)	0.0–2.5 (0–3/32)	2.5 (3/32)	0.2–5.0 (1/64–3/16)	Unazad
		S	Overlok na tankim ili srednje teškim tkaninama	3.5 (1/8)	2.5–5.0 (3/32–3/16)	2.0 (1/16)	1.0–4.0 (1/16–3/16)	Pojačavanje
		S	Overlok na debljim tkaninama	5.0 (3/16)	2.5–5.0 (3/32–3/16)	2.5 (3/32)	1.0–4.0 (1/16–3/16)	Pojačavanje

Vrednosti ispod polja "Auto" su podešene kada je bod selektovan. Podešenje može biti izmenjeno na bilo koju vrednost prikazanu ispod polja "Manual". Kada koristite noz sa strane, podesite širinu boda na vrednost u skladu sa gore prikazanom tabelom.

PAŽNJA

- Pre zamene stopice, proverite da li ste isključili mašinu, u suprotnom, može doći do slučajnog pritiska na taster i aktiviranja šivenja, što može dovesti do povreda.

- 1** Uklonite sivacu stopicu.
 - O detaljima, pogledajte u "Zamena šivace stopice"

- 2** Uvedite gornji konac.
 - O detaljima, pogledajte "U vodjenje gornjeg konca"



Napomena

- Igljeni uvlačac konca se ne može koristiti za vreme dok je noz postavljen na mašini, u suprotnom, može doći do oštećenja iglenog uvlačaca konca.

- 3** Selektujte bod.
 - O detaljima, pogledajte u "Selekcija boda"

- 4** Podignite polugu šivace stopice.

- 5** Podignite polugu šivace stopice, zatim postavite viljušku za fiksiranje noza oko srafa na nosacu igle.

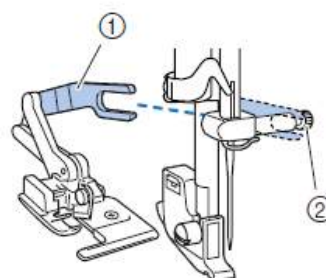

- ① Viljuška za prihvatanje
- ② Sraf na nosacu igle

- 6** Postavite noz tako da iglica na nozu bude u liniji sa udubljenjem na nosacu šivace stopice zatim lagano spustite polugu šivace stopice.

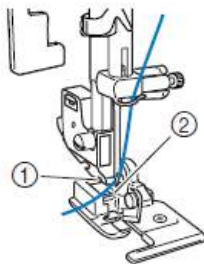

- ① Udubljenje na nosacu stopice
② Iglica
▶ Noz je postavljen.

- 7** Podignite polugu šivace stopice da proverite da li je sporedni noz pravilno postavljen.

- 8** Provedite gornji konac ispod sekaca i zatim povucite unazad, ka poledjini mašine.

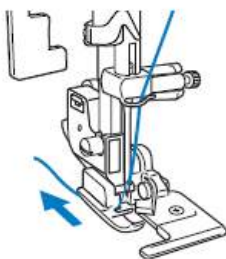

! PAŽNJA

- Nakon podešavanja širine boda, lagano okrenite zamajac ka sebi da proverite da igla ne dodiruje stopicu. Ako igla pogadja stopicu moze se iskriviti ili polomiti.

- 9** Odsecite oko 2 cm (3/4 inča) duzinom tkanine na pocetku šivenja.

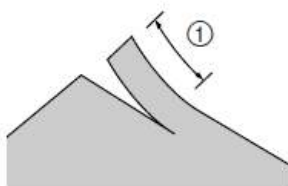

- ① 2 cm (3/4 inča)

- 10** Postavite tkaninu. Postavite tkaninu tako da desna strana bude ispred vodilice a lice odsecene tkanine ostane da lezi ispod šivace stopice.

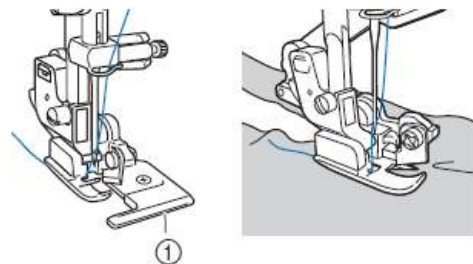

- ① Vodilica

⚡ Napomena

- Ako tkanina nije pravilno pozicionirana, neće biti odsecena.

- 11** Spustite polugu šivace stopice i zapocnite sa šivenjem.

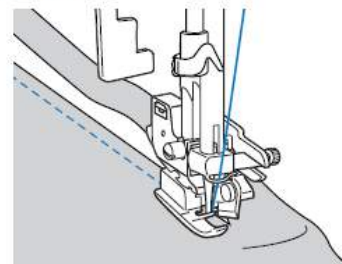

- ▶ O statak tkanine biva odsecen kada je bod sašiven.

Ako se bod šije ostatak izmedju ivice tkanine i štepa je oko 5 mm (3/16 inča).

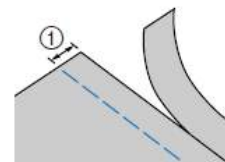

- ① 5 mm (3/16 inča)

⚡ Napomena

- Noz sa strane moze seci vise slojeva npr. debljime teksasa.
- Nakon upotrebe noza za odsecanje, ocistite svaku prašinu ili prljavštinu.
- Ako noz više ne sece tkaninu, krpicom na oštricu noza nanesite malu kolicinu ulja.

4 DODATAK







Podešavanja bodova

Primena, širine i dužine bodova, upotreba određenih korisnih bodova su objašnjeni u sledećim tabelama.

! PAŽNJA











- Kada koristite dvoiglovk, proverite da li ste postavili stopicu "J", u suprotnom, može doći do lomljenja igle ili oštećenja mašine.













Korisni bodovi

Bod	Stopica	Broj boda				Primena	Širina boda [mm (inch)]		Dužina boda [mm (inca)]		Dvoiglovka	Stopica sa dup. trans.	Unazad/ Sivenje boda za pojačavanje
							Auto	Manual	Auto	Manual			
	J	01	01	01	01	ravni bod	0.0 (0)	0.0–7.0 (0–1/4)	2.5 (3/32)	0.2–5.0 (1/64–3/16)	Yes (J)	*1 Yes	unazad
	J	02	02	02	02		3.5 (1/8)	0.0–7.0 (0–1/4)	2.5 (3/32)	0.2–5.0 (1/64–3/16)	Yes (J)	*1 Yes	
	J	03	03	03	03	trostruki ravni	0.0 (0)	0.0–7.0 (0–1/4)	2.5 (3/32)	1.5–4.0 (1/16–3/16)	Yes (J)	No	pojačavanje
	J	04	04	04	04	streč bod	1.0 (1/16)	1.0–3.0 (1/16–1/8)	2.5 (3/32)	1.0–4.0 (1/16–3/16)	Yes (J)	No	
	J	05	05	05	05	cik-cak	3.5 (1/8)	0.0–7.0 (0–1/4)	1.4 (1/16)	0.0–4.0 (0–3/16)	Yes (J)	*1 Yes	unazad
	J	06	06	06	06	trostruki cik-cak	5.0 (3/16)	1.5–7.0 (1/16–1/4)	1.0 (1/16)	0.2–4.0 (1/64–3/16)	Yes (J)	No	pojačavanje













*1 Ne koristite šivenje unazad.

Bod	Stopica	Broj boda				Primena	Sirina boda [mm (inch)]		Duzina boda [mm (inca)]		Dvoiglovnika	Stopica sa dup. trans.	Unazad/ Sivenje boda za pojačavanje
							Auto	Manual	Auto	Manual			
	G	07	07	07	07	overlok bod	3.5 (1/8)	2.5-5.0 (3/32-3/16)	2.0 (1/16)	1.0-4.0 (1/16-3/16)	No	No	pojačavanje
	G	08	08	08	08		5.0 (3/16)	2.5-5.0 (3/32-3/16)	2.5 (3/32)	1.0-4.0 (1/16-3/16)	No	No	
	G	09	09	09	09		5.0 (3/16)	3.5-5.0 (1/8-3/16)	2.5 (3/32)	1.0-4.0 (1/16-3/16)	No	No	
	J	10	10	10	10		5.0 (3/16)	0.0-7.0 (0-1/4)	2.5 (3/32)	0.5-4.0 (1/32-3/16)	Yes (J)	No	
	R	11	11	11	11	slepi bod	0 (0)	-3 - 3	2.0 (1/16)	1.0-3.5 (1/16-1/8)	No	No	
	R	12	12	12	12		0 (0)	-3 - 3	2.0 (1/16)	1.0-3.5 (1/16-1/8)	No	No	
	J	13	13	13	13	aplikacijski bod	3.5 (1/8)	2.5-7.0 (3/32-1/4)	2.5 (3/32)	1.6-4.0 (1/16-3/16)	Yes (J)	No	
	J	14	14	14	14		4.0 (3/16)	0.0-7.0 (0-1/4)	2.5 (3/32)	0.2-4.0 (1/64-3/16)	Yes (J)	No	
	J	15	15	15	15	bod za spajanje dva materijala	5.5 (7/32)	0.0-7.0 (0-1/4)	2.0 (1/16)	0.2-5.0 (1/64-3/16)	No	No	
	J	16	16	-	-		1.5 (1/16)	0.0-7.0 (0-1/4)	2.0 (1/16)	0.2-5.0 (1/64-3/16)	No	Yes	
	J	17	17	16	16	kvilting bod za ručni rad	0.0 (0)	0.0-7.0 (0-1/4)	2.5 (3/32)	1.0-4.0 (1/16-3/16)	No	No	
	J	18	18	-	-	aplikacijski bod	3.5 (1/8)	0.0-7.0 (0-1/4)	1.4 (1/16)	0.0-4.0 (0-3/16)	No	Yes	
	J	19	19	-	-		1.5 (1/16)	0.5-3.5 (1/32-1/8)	1.8 (1/16)	1.0-4.0 (1/16-3/16)	No	No	
	J	20	20	-	-		1.5 (1/16)	0.5-3.5 (1/32-1/8)	1.8 (1/16)	1.0-4.0 (1/16-3/16)	No	No	

Bod	Stopica	Broj boda				Primena	Sirina boda [mm (inch)]		Duzina boda [mm (inca)]		Dvoiglovljka	Stopica sa dup. trans.	Unazad/ Sivenje boda za pojačavanje
							Auto	Manual	Auto	Manual			
	J	21	21	17	17	kvilting bod	7.0 (1/4)	1.0–7.0 (1/16–1/4)	1.6 (1/16)	1.0–4.0 (1/16–3/16)	No	No	pojačavanje
	N	22	22	18	18	školjkast bod	5.0 (3/16)	2.5–7.0 (3/32–1/4)	0.5 (1/32)	0.1–1.0 (1/64–1/16)	Yes (J)	No	
	J	23	23	19	19	pačvork bod	4.0 (3/16)	0.0–7.0 (0–1/4)	1.2 (1/16)	0.2–4.0 (1/64–3/16)	Yes (J)	No	
	J	24	24	20	20		5.0 (3/16)	2.5–7.0 (3/32–1/4)	2.5 (3/32)	1.0–4.0 (1/16–3/16)	Yes (J)	No	
	J	25	25	21	21		5.0 (3/16)	0.0–7.0 (0–1/4)	1.2 (1/16)	0.2–4.0 (1/64–3/16)	Yes (J)	No	
	J	26	26	22	22	fagot bod	5.0 (3/16)	0.0–7.0 (0–1/4)	2.5 (3/32)	1.0–4.0 (1/16–3/16)	Yes (J)	No	
	J	27	27	23	23		5.0 (3/16)	2.5–7.0 (3/32–1/4)	2.5 (3/32)	1.0–4.0 (1/16–3/16)	Yes (J)	No	
	J	28	28	24	24	dekorativni bod	4.0 (3/16)	0.0–7.0 (0–1/4)	3.0 (1/8)	2.0–4.0 (1/16–3/16)	No	No	
	J	29	29	25	25		4.0 (3/16)	0.0–7.0 (0–1/4)	2.5 (3/32)	1.0–4.0 (1/16–3/16)	Yes (J)	No	
	J	30	30	26	-		5.5 (7/32)	0.0–7.0 (0–1/4)	1.6 (1/16)	1.0–4.0 (1/64–3/16)	Yes (J)	No	
	N	31	31	27	26		5.0 (3/16)	1.5–7.0 (1/16–1/4)	1.0 (1/16)	0.2–4.0 (1/64–3/16)	Yes (J)	No	

Bod	Stopica	Broj boda				Primena	Sirina boda [mm (inch)]		Duzina boda [mm (inca)]		Dvoiglovljka	Stopica sa dup. trans.	Unazad/ Sivenje boda za pojačavanje
							Auto	Manual	Auto	Manual			
	N	32	32	28	27	dekorativni bod	3.5 (1/8)	1.5-7.0 (1/16-1/4)	2.5 (3/32)	1.6-4.0 (1/16-3/16)	No	No	pojačavanje
	N	33	33	29	28		6.0 (15/64)	1.5-7.0 (1/16-1/4)	3.0 (1/8)	1.5-4.0 (1/16-3/16)	No	No	
	N	34	34	30	29		5.0 (3/16)	1.5-7.0 (1/16-1/4)	4.0 (3/16)	1.5-4.0 (1/16-3/16)	No	No	
	N	35	35	31	-		5.0 (3/16)	1.5-7.0 (1/16-1/4)	2.5 (3/32)	1.5-4.0 (1/16-3/16)	No	No	
	N	36	36	32	-		5.0 (3/16)	1.5-7.0 (1/16-1/4)	2.0 (1/16)	1.5-4.0 (1/64-3/16)	No	No	
	A	37	37	33	30	rupice za dugme	5.0 (3/16)	3.0-5.0 (1/8-3/16)	0.5 (1/32)	0.2-1.0 (1/64-1/16)	No	No	automatsko pojačavanje
	A	38	38	34	31		5.0 (3/16)	3.0-5.0 (1/8-3/16)	0.5 (1/32)	0.2-1.0 (1/64-1/16)	No	No	
	A	39	39	35	32		6.0 (15/64)	3.0-6.0 (1/8-15/64)	1.0 (1/16)	0.5-2.0 (1/32-1/16)	No	No	
	A	40	40	36	33		6.0 (15/64)	3.0-6.0 (1/8-15/64)	1.5 (1/16)	1.0-3.0 (1/16-1/8)	No	No	
	A	41	41	37	34		7.0 (1/4)	3.0-7.0 (1/8-1/4)	0.5 (1/32)	0.3-1.0 (1/64-1/16)	No	No	
	A	42	42	-	-		7.0 (1/4)	3.0-7.0 (1/8-1/4)	0.5 (1/32)	0.3-1.0 (1/64-1/16)	No	No	
	A	43	43	-	-		7.0 (1/4)	3.0-7.0 (1/8-1/4)	0.5 (1/32)	0.3-1.0 (1/64-1/16)	No	No	
	A	44	44	38	35		bartak bod	2.0 (1/16)	1.0-3.0 (1/16-1/8)	0.4 (1/64)	0.3-1.0 (1/64-1/16)	No	

Bod	Stopica	Broj boda				Primena	Sirina boda [mm (inch)]		Duzina boda [mm (inca)]		Dvoiglovtka	Stopica sa dup. trans.	Unazad/ Sivenje boda za pojačavanje
							Auto	Manual	Auto	Manual			
	N	45	45	-	-		7.0 (1/4)	0.0-7.0 (0-1/4)	2.5 (3/32)	0.2-4.0 (1/64-3/16)	No	No	
	N	46	46	39	-		7.0 (1/4)	0.0-7.0 (0-1/4)	2.0 (1/16)	0.2-4.0 (1/64-3/16)	No	No	
	N	47	47	40	-		7.0 (1/4)	0.0-7.0 (0-1/4)	2.5 (3/32)	0.2-4.0 (1/64-3/16)	No	No	
	N	48	-	-	-		7.0 (1/4)	0.0-7.0 (0-1/4)	2.5 (3/32)	0.2-4.0 (1/64-3/16)	No	No	
	N	49	48	41	-		7.0 (1/4)	0.0-7.0 (0-1/4)	2.0 (1/16)	0.2-4.0 (1/64-3/16)	No	No	
	N	50	49	42	-		7.0 (1/4)	0.0-7.0 (0-1/4)	2.0 (1/16)	0.2-4.0 (1/64-3/16)	No	No	
	N	51	-	-	-		7.0 (1/4)	0.0-7.0 (0-1/4)	1.6 (1/16)	0.2-4.0 (1/64-3/16)	No	No	
	N	52	50	43	36	dekorativni bod	7.0 (1/4)	0.0-7.0 (0-1/4)	2.5 (3/32)	0.2-4.0 (1/64-3/16)	No	No	pojačavanje
	N	53	-	-	-		7.0 (1/4)	0.0-7.0 (0-1/4)	2.0 (1/16)	0.2-4.0 (1/64-3/16)	No	No	
	N	54	-	-	-		5.0 (3/16)	0.0-7.0 (0-1/4)	2.0 (1/16)	0.2-4.0 (1/64-3/16)	No	No	
	N	55	-	-	-		7.0 (1/4)	0.0-7.0 (0-1/4)	2.5 (3/32)	0.2-4.0 (1/64-3/16)	No	No	
	N	56	51	-	-		7.0 (1/4)	0.0-7.0 (0-1/4)	1.6 (1/16)	0.2-4.0 (1/64-3/16)	No	No	
	N	57	52	-	-		7.0 (1/4)	0.0-7.0 (0-1/4)	1.4 (1/16)	0.2-4.0 (1/64-3/16)	No	No	

Bod	Stopica	Broj boda				Primena	Sirina boda [mm (inch)]		Duzina boda [mm (inca)]		Dvoiglovnika	Stopica sa dup. trans.	Unazad/ Sivenje boda za pojačavanje
							Auto	Manual	Auto	Manual			
	N	58	53	44	-	dekorativni bod	7.0 (1/4)	2.5-7.0 (3/32-1/4)	0.4 (1/64)	0.1-1.0 (1/64-1/16)	Yes (J)	No	pojačavanje
	N	59	-	-	-		7.0 (1/4)	2.5-7.0 (3/32-1/4)	0.4 (1/64)	0.1-1.0 (1/64-1/16)	Yes (J)	No	
	N	60	54	45	37		7.0 (1/4)	2.5-7.0 (3/32-1/4)	0.4 (1/64)	0.1-1.0 (1/64-1/16)	Yes (J)	No	
	N	61	55	46	38		7.0 (1/4)	2.5-7.0 (3/32-1/4)	0.4 (1/64)	0.1-1.0 (1/64-1/16)	Yes (J)	No	
	N	62	56	47	-		7.0 (1/4)	2.5-7.0 (3/32-1/4)	0.4 (1/64)	0.1-1.0 (1/64-1/16)	Yes (J)	No	
	N	63	57	48	39		7.0 (1/4)	2.5-7.0 (3/32-1/4)	0.4 (1/64)	0.1-1.0 (1/64-1/16)	Yes (J)	No	
	N	64	-	-	-		7.0 (1/4)	2.5-7.0 (3/32-1/4)	0.4 (1/64)	0.1-1.0 (1/64-1/16)	Yes (J)	No	
	N	65	-	-	-		7.0 (1/4)	2.5-7.0 (3/32-1/4)	0.4 (1/64)	0.1-1.0 (1/64-1/16)	Yes (J)	No	
	N	66	-	-	-		7.0 (1/4)	0.0-7.0 (0-1/4)	1.6 (1/16)	0.2-4.0 (1/64-3/16)	No	No	
	N	67	-	-	-		6.0 (15/64)	0.0-7.0 (0-1/4)	1.4 (1/16)	0.2-4.0 (1/64-3/16)	No	No	
	N	68	58	-	-		6.0 (15/64)	0.0-7.0 (0-1/4)	2.5 (3/32)	0.2-4.0 (1/64-3/16)	No	No	
	N	69	59	49	-		6.0 (15/64)	0.0-7.0 (0-1/4)	1.4 (1/16)	0.2-4.0 (1/64-3/16)	No	No	
	N	70	60	50	40		6.0 (15/64)	0.0-7.0 (0-1/4)	1.4 (1/16)	0.2-4.0 (1/64-3/16)	No	No	

Održavanje

Osnovne operacije za održavanje mašine su opisane u daljem tekstu uputstva.

Čišćenje površine mašine

Ako je površina mašine prljava i izgleda zapušteno, upotrebite neutralni deterdžent i blago očistite površinu mašine. Nakon čišćenja, sa mokrom krpom, prebršite mašinu sa nežnom suvom krpom još jednom.

! PAŽNJA

- Proverite da li je šivaca mašina isključena, zatim izvucite kabl pre čišćenja mašine jer, u suprotnom, može doći do povredjivanja ili elektro šokova.
- Ne koristite benzen, ni bilo kakva druga sredstva za čišćenje jer možete oštetiti boju mašine ili je deformisati na neki drugi način.

Čišćenje kućišta špulne

Očistite kućište špulne unutra. Mašina neće funkcionisati pravilno ako dođe do akumulacije prljavštine, prašine i sl., zato treba mašinu periodično očistiti.

- 1** Isključite mašinu i izvucite kabl za napajanje iz dovoda el. energije.

! PAŽNJA

- Proverite da li je šivaca mašina isključena, zatim izvucite kabl pre čišćenja mašine jer, u suprotnom, može doći do povredjivanja ili elektro šokova.

- 2** Podignite iglu i stopicu.

- 3** Povucite postolje u levo.

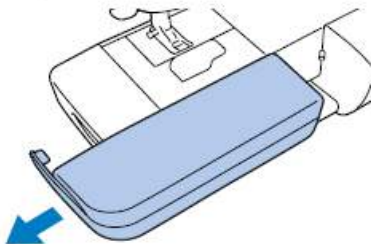

- 4** Otpustite šraf na nosaču stopice i uklonite nosač stopice, zatim otpustite šraf na držaču igle i uklonite iglu.

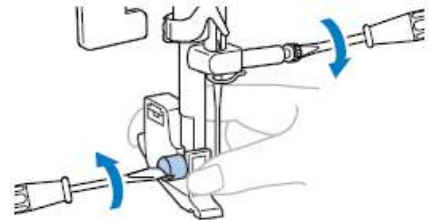

- 5** Prihvatite obe strane poklopca ubodne ploče i izvucite ga povlačenjem ka sebi.

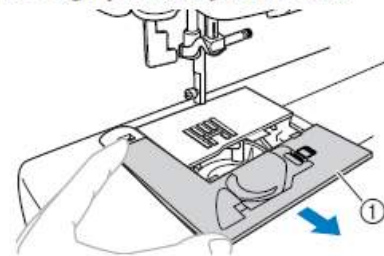

① Poklopac ubodne ploče

- 6** Uklonite ležište špulne.

Prihvatite ležište špulne s prednje strane i izvadite ga van.

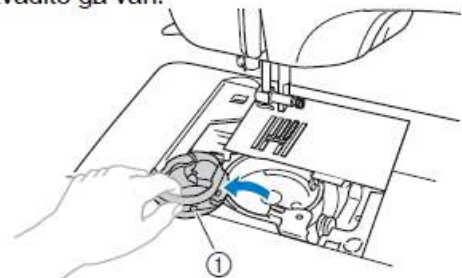

① Ležište

- 7** Upotrebite četkicu ili čistu krpu da očistite i uklonite svaku prašinu, prljavštinu ili bilo koji ostatak iz kućišta špulne i u polju oko njega.

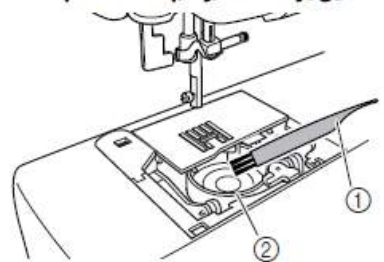

① Četkica za čišćenje

② Kućište

Ne ubacujte nikakvo ulje u kućište špulne.

- 8** Stavite ležište špulne tako da Ispupčenje na njemu bude poravnato sa oprugom.

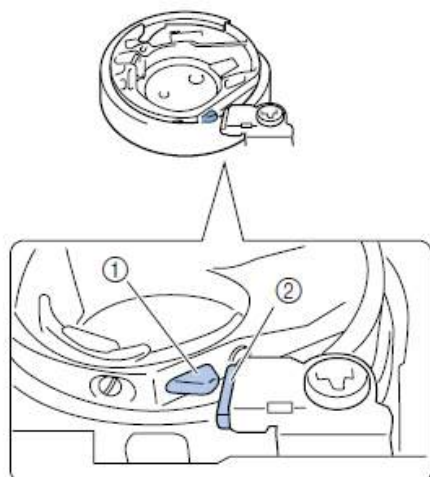
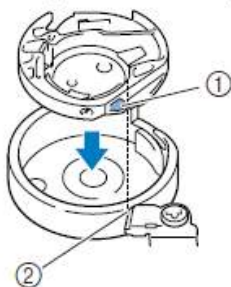

- ① Ispupčenje
② O pruga

- 9** Stavite pločice poklopca ubodne ploče ispod ubodne ploče i vratite poklopac u njegovu osnovnu poziciju.



! PAŽNJA

- Nikada ne koristite ležište bobine koje je oštećeno, u suprotnom, gornji konac se može zaplesti, iskriviti iglu ili oštetiti čak samu šivacu mašinu. Za novo ležište bobine, kontaktirajte prodavca ili ovlašćeni servisni centar.
- Proverite da li je ležište bobine pravilno postavljeno, da ne bi došlo do lomljenja igle.

Uklanjanje ubodne ploče

Kada je konac zapleten tj. zapetljan i ne može biti uklonjen čišćenjem ležišta špulne, uklonite ubodnu ploču.

- 1** Pratite korake od **1** do **6**
- 2** Uklonite ubodnu ploču tako što ćete ukloniti dva šrafova sa šrafciigerom.

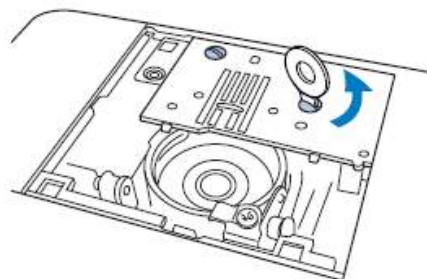

- 3** Uklonite zapetljani konac sa ubodne ploče.
- 4** Vratite ubodnu ploču u njenu osnovnu poziciju, zatim zategnite šrafove sa šrafciigerom koji se nalazi u pratećem priboru mašine.

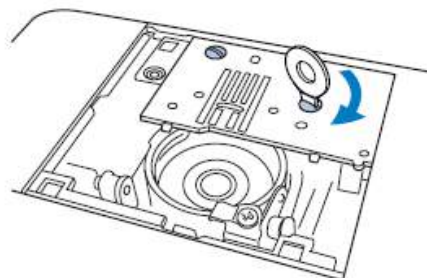

! Napomena

- Poravnajte dve rupice na ubodnoj ploči sa rupicama na šivacoj mašini.

- 5** Pratite korake od **7** do **9**



Moguci problemi i rešenja

Ako mašina ne radi pravilno, proverite neki od sledećih mogućih uzroka pre nego što zatražite pomoć servisa. Ako problem i dalje postoji, kontaktirajte najbližeg prodavca ili ovlašćeni servisni centar.

Simptom	Moguci uzrok	Rešenje
Mašina ne radi.	Uticnica ili kabl za napajanje nisu povezani sa dovodom za napajanje.	Ubacite uticnicu u kućni(zidni) dovod za napajanje.
	Mašina nije uključena .	Uključite mašinu.
	Stalak za namotavanje špulne je pomeren u desno.	Povucite stalak za namotavanje špulne u levo.
	Poluga šivace stopice je podignuta.	Spustite polugu šivace stopice .
	Neki drugi bod je selektovan ,pritisnut je start/stop taster dok je poluga za rupice bila spuštena.	Podignite polugu za izradu rupica.
	Selektovan je bod za rupice ili bartakove i start/stop taster je bio pritisnut dok je poluga za rupice bila podignuta.	Povucite na dole polugu za rupice.
	Start/stop taster je bio pritisnut,iako je bila priključena nozna papuca.	Ne koristite start/stop button kada je povezana nozna papuca. Da bi ste upotreбили start/stop taster,isključite noznu papucu.
Igla se lomi.	Igla nije pravilno postavljena.	Pravilno postavite iglu .
	Sraf na nosacu igle je previše opušten.	Srafciigerom lagano zategnite šraf na nosacu igle.
	Igla je kriva ili tupa.	Zamenite iglu sa novom iglom.
	Nepravilna kombinacija igle,tkanine i konca.	Izaberite iglu i konac koji odgovaraju vrsti tkanine koja treba da bude šivena.
	Nije upotrebljena šivaca stopica koja odgovara bodu koji je izabran za šivenje.	Postavite stopicu koja odgovara bodu koji ste selektovali za šivenje.
	Gornji konac je prenapet.	Smanjite napetost gornjeg konca.
	Tkanina se vuče prejako.	Lagano vodite tkaninu.
	Polje oko rupice na ubodnoj ploči je izgrebano ili oštećeno.	Zamenite ubodnu ploču. Kontaktirajte najbližeg prodavca ili ovlašćeni servisni centar.
	Polje oko rupice na ubodnoj ploči je izgrebano ili oštećeno.	Zamenite šivacu stopicu. Kontaktirajte najbližeg prodavca ili ovlašćeni servisni centar.
	Cahura špulne je oštećena.	Zamenite cahuru špulne Kontaktirajte najbližeg prodavca ili ovlašćeni servisni centar.
Nisu upotrebljene špulne predviđene za ovaj model mašine.	Špulne sa starijih modela,koje imaju razlicitu debljinu neće raditi pravilno. U potrebite isključivo bobine koje su dizajnirane za ovaj model mašine.	

Simptom	Mogući uzrok	Rešenje
Gornji konac se kida.	Gornji konac nije pravilno uveden (na primer, kalem je pogresno postavljen ili se konac odvija ispred vodilice na iglenjaci).	Pravilno uvedite gornji konac.
	Postoje cvorici ili ostaci viška niti duzinom konca.	Uklonite sve ostatke ili cvorice.
	Izabrana igla ne odgovara koncu koji se koristi.	Izaberite odgovarajuću iglu.
	Gornji konac je prenapet.	Smanjite napetost gornjeg konca.
	Konac je zapetljan, na primer, u kucištu bobiine.	Uklonite zapleteni konac. Ako je konac zapleten oko kucišta bobine ocistite kompletno ležište.
	Igla je kriva ili tupa.	Zamenite iglu sa novom iglom.
	Igla nije pravilno postavljena.	Pravilno postavite iglu .
	Polje oko rupice na ubodnoj ploči je izgrebano ili oštećeno.	Zamenite ubodnu ploču. Kontaktirajte najblizeg prodavca ili ovlašćeni servisni centar.
	Polje oko rupice na ubodnoj ploči je izgrebano ili oštećeno.	Zamenite švacu stopicu. Kontaktirajte najblizeg prodavca ili ovlašćeni servisni centar.
	Cahura špulne je oštećena.	Zamenite cahuru špulne. Kontaktirajte najblizeg prodavca ili ovlašćeni servisni centar.
Donji konac je zapleten ili se kida.	Nisu upotrebljene špulne predviđene za ovaj model mašine.	Špulne sa starijih modela, koje imaju razlicitu debljinu neće raditi pravilno. U potrebite isključivo bobine koje su dizajnirane za ovaj model mašine.
	Konac špulne nije pravilno postavljen.	Proverite uvodjenje konca špulne.
	Konac špulne nije pravilno namotan.	Pravilno namotajte konac špulne.
	Postoje oštećenja na špulni ili se bobina ne okreće pravilno.	Zamenite špulnu.
	Konac je zapleten.	Uklonite zapleteni konac i ocistite ležište špulne.
Nisu upotrebljene špulne predviđene za ovaj model mašine.	Špulne sa starijih modela, koje imaju razlicitu debljinu neće raditi pravilno. U potrebite isključivo bobine koje su dizajnirane za ovaj model mašine.	

Simptom	Moguci uzrok	Rešenje
Napetost konca je nepravilna.	Gornji konac nije pravilno uveden.	Pravilno uvedite gornji konac.
	Konac špulne nije pravilno postavljen.	Postavite pravilno konac špulne
	Konac špulne nije pravilno namotan.	Namotajte špulnu pravilno.
	Kombinacija tkanine, konca i igle je nepravilna.	Selektujte konac i iglu koji odgovaraju vrsti tkanine koja treba da se šije.
	Nosac šivace stopice nije pravilno postavljen.	Postavite pravilno nosac šivace stopice.
	Napetost konca je nepravilna.	Podesite napetost konca.
	Nisu upotrebljene špulne predviđene za ovaj model mašine.	Špulne sa starijih modela, koje imaju razlicitu debljinu neće raditi pravilno. U potrebite isključivo bobine koje su dizajnirane za ovaj model mašine.
Tkanina se nabira ili guzva.	Gornji i donji konac nisu pravilno uvedeni.	Pravilno uvedite gornji konac i pravilno postavite konac bobine.
	Kalem konca nije pravilno postavljen.	Pravilno postavite kalem.
	Kombinacija tkanine, konca i igle je nepravilna.	Selektujte konac i iglu koji odgovaraju vrsti tkanine koja treba da se šije.
	Igla je kriva ili tupa.	Zamenite iglu sa novom iglom.
	Ako se šiju tanji materijali, bod je suviše dug ili se tkanina ne kreće pravilno ispod stopice.	Sijte sa stabilizatorom ispod tkanine.
	Napetost konca je nepravilna.	Podesite napetost konca.
Bodovi su nepravilni.	Gornji konac nije pravilno uveden.	Pravilno uvedite gornji konac.
	Kombinacija tkanine, konca i igle je nepravilna.	Selektujte konac i iglu koji odgovaraju vrsti tkanine koja treba da se šije.
	Igla je kriva ili tupa.	Zamenite iglu sa novom iglom.
	Igla nije pravilno postavljena.	Pravilno postavite iglu .
	Prljavština se akumulirala ispod ubodne ploče i ležištu bobine.	Uklonite poklopac ubodne ploče i ocistite kompletno kucište bobine.
Jako velika buka i zvučni signali se čuju za vreme rada.	Prljavština se akumulirala u zupcima transportera i ležištu bobine.	Ocistite ležište i zupce.
	Gornji koac nije pravilno uveden.	Pravilno uvedite gornji konac.
	Cahura špulne je oštećena.	Zamenite cahuru špulne Kontaktirajte svog prodavca ili najbliži ovlašćeni servis.
	Nisu upotrebljene špulne predviđene za ovaj model mašine.	Špulne sa starijih modela, koje imaju razlicitu debljinu neće raditi pravilno. U potrebite isključivo bobine koje su dizajnirane za ovaj model mašine.

Simptom	Moguci uzrok	Rešenje
Konac ne prolazi kroz rupicu na igli.	Igla nije podignuta.	Pritisnite  (pozicioniranje igle) jednom ili dva puta da podignete iglu.
	Igla je nepravilno postavljena.	Postavite iglu pravilno.
Bod nije sasiven pravilno.	Nije upotrebljena odgovarajuca šivaca stopica za bod koji zelite da šijete.	Postavite odgovarajuću šivacu stopicu u skladu sa bodom koji zelite da šijete.
	Napetost konaca je nepravilna.	Podesite napetost konca.
	Konac je zapleten, na primer, u lezištu bobine.	Uklonite zapleteni konac. Ako je konac zapetljan u lezištu bobine, ocistite sve unutra.
Tkanina se ne kreće.	Zupci transportera su spuštteni.	Selektor povucite na poziciju  .
	Bod je suviše kratak .	Povecajte duzinu boda.
	Kombinacija tkanine, konca i igle je nepravilna.	Izaberite konac i iglu tako da odgovaraju tkanini koja se šije.
	Konac je zapleten, na primer, u lezištu bobine.	Uklonite zapleteni konac. Ako je konac zapetljan u lezištu bobine, ocistite sve unutra.
Svetlo na šivacoj mašini se ne ukljucuje.	Lampica je oštecena .	Kontaktirajte svog prodavca ili najblizi ovlašćeni servisni centar.

Poruke o greškama

Ako mašina ne radi pravilno ili dođe do bilo kakve nepravilnosti u radu, poruka o problemu ili grešci se pojavljuje na LCD.

Poruka se može izbrisati pritiskom na bilo koji taster na operativnom panelu, okretanjem bilo kog birača, ili pravilnom upotrebom tj. primenom određene operacije.

Poruka o gresci (na LCD)	Moguci uzrok	Rešenje
E1	Start/stop taster ili taster za unazad/pojačavanje boda je pritisnut (Nozna kontrola (pedala) je pritisnuta ako je povezana.) dok je stopica podignuta.	Spustite stopicu
E2	Selektovan je neki drugi bod umesto boda za izradu rupica, start/stop taster je bio istovremeno pritisnut a (Nozna kontrola (pedala) je pritisnuta, ako je povezana.) dok je poluga za rupice bila spuštena.	Podignite polugu za rupice pre nego što nastavite sa daljim radom.
E3	Selektovan je bod za izradu rupica ili bartakova i start/stop taster je bio pritisnut, (Nozna kontrola (pedala) je pritisnuta, ako je povezana.) dok je poluga za rupice bila podignuta.	Spustite polugu za rupice pre nego što nastavite sa daljim radom.
E4	Taster za šivenje unazad/pojačavanje boda ili taster za pozicioniranje igle su bili pritisnuti dok je stalak za namotavanje špulne bio pomeren u desno.	Pomerite stalak za namotavanje špulne u levo pre daljeg rada.
E5	Start/stop taster je bio pritisnut, iako je bila povezana nozna papučica (pedala)	Diskonektujte nožnu papuču i zatim pritisnite start/stop taster. U suprotnom, koristite mašinu upotrebom pedale.
E6	Motor se zaključao (blokirao) zato što je konac zapleten.	Isključite mašinu i uklonite zapleteni konac pre nego što nastavite sa daljim radom.
E7	Izabran je bod koji ne može da se šije dvoiglovkom	Izaberite odgovarajući bod
E8	Dugme za odabir bodova je pokrenuto, dok je uključena opcija dvoiglovke	Otkazite operaciju dvoiglovke

Podsetnik

- Ako se poruka o grešci "F1" do "F9" pojavljuje na LCD dok je mašina u upotrebi, onda mašina ima neki neki problem prilikom rada. Kontaktirajte svog prodavca ili najbliži ovlašćeni, servisni centar.

Operativni bip signal

Svaki put kada se pritisne taster ili aktivira pogrešna funkcija čuje se zvučni signal.

■ **Za pravilan korak**

Jedan bip signal se čuje.

■ **Ako je aktivirana ili započeta pogrešna radnja**

Dva ili četiri zvučna signala se čuju.

■ **Ako se mašina blokirala, na primer, kada je konac zapleten**

Mašina će se oglasiti sa tri bip signala, nakon čega će automatski da se zaustavi. Proverite šta je uzrok problema i otklonite ga pre nego što nastavite sa radom.